

از این که محصولات کلور را انتخاب کرده اید سپاسگزاریم

لطفا قبل از استفاده از این محصول، دفترچه راهنما را با دقت مطالعه نمایید. این دفترچه شامل اطلاعات مهمی است که به شما در اطمینان از ایمنی و نصب، استفاده بهینه از محصول و نگهداری مناسب آن کمک می کند. خواهشمند است در حفظ و نگهداری این دفترچه دقت فرمائید تا در صورت نیاز بتوانید به آن رجوع نمایید.

خدمات یکپارچه کشوری

امروزه خدمات پس از فروش از اهمیت ویژه ای نزد مشتریان و تولیدکنندگان لوازم خانگی برخوردار است که در این راستا شرکت کلور توانسته است با ارائه تکنولوژی جدید در زمینه خدمات پس از فروش و ارتباط با مشتری در مسیر تلاش برای دستیابی به موفقیت مشترک، همراه مشتریان خود باشد.

ویژگی های خدمات پس از فروش

نصب و راه اندازی رایگان در کمتر از ۲۴ ساعت در سراسر کشور.
ارائه سرویس تعمیرات در کمتر از ۴۸ ساعت و با بهره گیری از مهندسين مجرب.
استفاده از قطعات اورجینال به هنگام انجام تعمیرات.
ارائه سرویس به مشتری در دوره گارانتی و خارج از مدت زمان گارانتی.
انجام هپی کال و ارتباط با مشتری (CRM) به جهت کنترل و پایش نمایندگان خدمات پس از فروش از عملکرد و نحوه خدمات گارانتی ارائه شده.
ارتباط با مشتری و پیگیری شکایات ابراز شده مشتریان (PRM).
همیشه در دسترس بودن تیم خدمات از ساعت ۱۷:۳۰ الی ۲۴:۳۰.

جهت نصب محصول توسط سرویسکار مجاز و برخورداری از گارانتی با شماره تلفن: ۰۲۱-۴۳۳۳۰۰۰۰ شرکت کلور ایرانیان شرق تماس حاصل نمایید.

فهرست

۰۴.....	ملاحظات ایمنی.....
۰۷.....	ملاحظات ایمنی نصب.....
۰۸.....	ملاحظات ایمنی الکتریکی.....
۰۹.....	ملاحظات ایمنی استفاده از محصول.....
۰۱۱.....	ملاحظات ایمنی نگهداری از محصول.....
۱۲.....	نگاهی کلی به ماشین ظرفشویی.....
۱۲.....	نصب ماشین ظرفشویی.....
۲۰.....	سبدهای ظرفشویی.....
۲۶.....	ظروفی مناسب شستشو با ماشین ظرفشویی نیستند.....
۲۷.....	ظروفی که تا حدودی مناسب شستشو با ماشین ظرفشویی هستند.....
۲۷.....	توصیه هایی در خصوص شستشو ظروف در ماشین ظرفشویی.....
۲۹.....	اطلاعات مربوط به تست مقایسه پذیری مطابق با ظرفیت استاندارد ملی ایران (۹۵۹۳).....
۳۰.....	افزودن مایع ظرفشویی.....
۳۱.....	قرص های ماشین ظرفشویی.....
۳۲.....	شوینده همه جوره.....
۳۳.....	نمای پنل کنترلی ماشین ظرفشویی ۱۳ نفره.....
۳۴.....	نمای پنل کنترلی ماشین ظرفشویی ۱۵ نفره.....
۳۵.....	عملکردهای پنل کنترلی.....
۳۵.....	برنامه های شست و شو.....
۳۷.....	مدت زمان باقی مانده شست و شو.....
۴۱.....	خاموش شدن ماشین ظرفشویی در اثر قطع برق.....
۴۱.....	پایان برنامه.....
۴۱.....	نکاتی پیرامون خشک شدن بهتر و بیشتر ظروف.....

۴۲.....	خارج کردن ظروف از ماشین ظرفشویی
۴۲.....	جدول فرآیندهای شست و شو
۴۴.....	ذخیره منوی تنظیمات
۴۵.....	تنظیم سیستم نرم کننده آب
۴۸.....	مایع جلادهنده.....
۵۲.....	تنظیم صدای آلارم
۵۲.....	شستشوی سبز [رعایت مسائل زیست محیطی]
۵۳.....	نگهداری محصول
۶۱.....	محافظت در برابر یخ زدگی
۶۱.....	عیب یابی

ویژگی‌های ماشین ظرفشویی ۱۵ نفره :

مصرف انرژی A+++

ظرفیت: ۱۵ نفره

دارای ۳ سبد شست و شو و نازل آبپاش

قابلیت تنظیم ارتفاع سبد

مجهز به برنامه پیش شست و شو

قابلیت شست و شوی بهداشتی

سیستم عیب یابی هوشمند

دارای برنامه ویژه جهت شست و شوی ظروف بلور

مجهز به برنامه شست و شوی سریع

قابلیت اضافه کردن ظروف حین شست و شو

میزان صدا ۴۹ دسی بل

میانگین مصرف آب ۱۰ لیتر

دارای سیستم تاخیر در شروع شست و شو از ۱ تا ۲۴ ساعت

برنامه شست و شوی اقتصادی

قابلیت شست و شو با نصف ظرفیت

مجهز به عملکرد خشک کن اضافه

دارای ۸ برنامه شست و شو

۳۰ ماه گارانتی

مجهز به برنامه شست و شوی پر قدرت برای ظروف بسیار کثیف

ویژگی‌های ماشین ظرفشویی ۱۳ نفره :

مصرف انرژی A+++

ظرفیت: ۱۳ نفره

دارای ۲ سبد شست و شو و نازل آبپاش

قابلیت تنظیم ارتفاع سبد

مجهز به برنامه پیش شست و شو

سیستم عیب یابی هوشمند

مجهز به برنامه شست و شوی سریع

قابلیت اضافه کردن ظروف حین شست و شو

مجهز به عملکرد خشک کن اضافه

میزان صدا ۴۹ دسی بل

میانگین مصرف آب ۸/۸ لیتر

دارای سیستم تاخیر در شروع شست و شو از ۱ تا ۲۴ ساعت

برنامه شست و شوی اقتصادی

قابلیت شست و شو با نصف ظرفیت

دارای برنامه ویژه جهت شست و شوی ظروف بلور

دارای ۸ برنامه شست و شو

۳۰ ماه گارانتی

مجهز به برنامه شست و شوی پر قدرت برای ظروف بسیار کثیف

ملاحظات ایمنی

* قبل از استفاده از محصول، دفترچه راهنما را به دقت مطالعه نمایید تا نسبت به چگونگی استفاده موثر و امن ویژگی‌هایی که محصول جدید به شما ارائه می‌دهد، اطمینان حاصل نمایید.

به منظور به حداقل رساندن خطر آتش سوزی، انفجار، شوک الکتریکی یا ایراد صدمات مالی و جانی باید از ملاحظات مندرج در این دفترچه راهنما پیروی کنید.

این راهنما اطلاعات مهم مرتبط با نصب، استفاده و نگهداری ماشین ظرفشویی را در بر دارد؛ لذا قبل از راه اندازی محصول، دستور العمل را با دقت مطالعه نمایید.

⚠ هشدار
خطراتی که ممکن است موجب صدمه شخصی شدید، مرگ یا خسارت مالی شوند.

⚠ احتیاط
خطراتی که ممکن است موجب صدمه شخصی یا خسارت مالی شوند.

⚠ احتیاط
برای کاهش خطر آتش سوزی، انفجار، شوک الکتریکی و صدمه شخصی در هنگام استفاده از ماشین ظرفشویی، از این احتیاط‌های ایمنی ساده پیروی کنید.

☐ این کار را انجام ندهید.

☐ از دستورالعمل به طور صحیح پیروی کنید.

★ دو شاخه را از پریز بیرون بکشید.

🔧 برای جلوگیری از شوک الکتریکی مطمئن شوید که ماشین ظرفشویی ارت شده باشد.

🔧 برای جلوگیری از شوک الکتریکی مطمئن شوید که ماشین ظرفشویی ارت شده باشد.

🔧 برای دریافت راهنمایی با مرکز خدمات مشتریان تماس بگیرید.

📄 تذکر

📄 اوراق نکنید.

ملاحظات ایمنی نصب

فرش نباید مانع بازشدن منافع تهویه ای شود که در پایین محصول قرار دارند. 

از مجموعه شیلنگ های جدید استفاده کنید؛ استفاده از شیلنگ های کهنه مجاز نمی باشد. 

جهت نصب محصول فقط با مرکز خدمات مشتریان تماس بگیرید. 

قصور در انجام چنین کاری ممکن است موجب شوک الکتریکی، آتش سوزی ، انفجار و مشکلاتی برای محصول یا مصدومیت شود.

از اتصال صحیح آب و برق به محصول توسط تکنسین مجرب اطمینان حاصل کنید. این اتصال باید مطابق دستورالعمل های سازنده و مقررات ایمنی محلی باشد.

تمام وسایل بسته بندی را دور از دسترس کودکان قرار دهید چراکه خطر بلعیدن وجود دارد. 

در طول مراحل نصب، سیم برق نباید به شدت یا بطور خطرناکی خم یا پهن شود. 

تازمانیکه تمام سطوح ماشین ظرفشویی درمحل مناسب قرار نگرفته، از روشن کردن آن پرهیز کنید. 

گاز هیدروژن قابل اشتعال است. 

تحت شرایط خاص ، گاز هیدروژن می تواند در سیستم آب داغ که برای دو هفته یا بیشتر استفاده نشود ، تولید شود ؛ لذا اگر سیستم آب داغ برای مدتی استفاده نشود قبل از استفاده از ماشین ظرفشویی ، تمام لوله های آب داغ را باز کرده و اجازه دهید خروج آب چند دقیقه جریان داشته باشد. این کار باعث آزاد شدن گازهای تجمع یافته هیدروژن می شود. باتوجه به قابل اشتعال زابودن گاز هیدروژن در این مدت از کشیدن سیگاری روشن کردن آتش پرهیز کنید.

ماشین ظرفشویی را در دمای بالاتر از انجماد نگهداری کنید و در آب و هوای سرد، از جابه جا 

کردن آن در مسافت های زیاد پرهیز کنید.

ملاحظات ایمنی الکتریکی

⚠ احتیاط از تطابق ولتاژ برق با ولتاژ مورد نیاز محصول اطمینان حاصل نمایید.

قصور در انجام چنین کاری ممکن است منجر به شوک الکتریکی یا آتش سوزی شود.

⚠ هشدار از دوشاخه آسیب دیده یا پریز شل شده استفاده نکنید.

در صورت آسیب دوشاخه به منظور پیشگیری از خطر با مرکز خدمات مشتریان تماس بگیرید

⚠ هشدار دوشاخه را با دست خیس از پریز بیرون نکشید.

⚠ هشدار سیم برق را هنگام بیرون کشیدن دوشاخه نکشید؛ دوشاخه را در حالیکه آن را گرفته

اید از پریز بیرون بکشید.

⚠ برای اطمینان از ایمنی محصول، پریز برق باید به سوکت ارت متصل باشد. در غیر

اینصورت، در صورت ایجاد اتصال کوتاه، اتصال به زمین کاهش یافته و منجر به شوک

الکتریکی می شود.

سیستم اتصال به زمین ماشین ظرفشویی را به لوله گاز، لوله پلاستیکی آب یا خط تلفن

متصل نکنید.

چنین کاری ممکن است منجر به شوک الکتریکی، آتش سوزی، انفجار یا مشکلاتی برای

محصول شود.

⚠ احتیاط توصیه می شود ماشین ظرفشویی را به یک پریز اختصاصی متصل نمایید.

⚠ احتیاط سیم برق را از آسیب های فیزیکی یا مکانیکی نظیر خم شدن، فشردگی و ... محافظت نمایید.

⚠ احتیاط از اتصال چندین دوشاخه به پریز برق خودداری نمایید.

⚠ احتیاط پریز برق دیوار باید بیرون از محل نصب باشد تا بعد از نصب دسترسی به آن راحت

شود. از اتصال بلند (مثل سه راهی و غیره) استفاده نکنید.

⚠ احتیاط دو شاخه را در جهت صحیح به پریز وصل نمایید به طوری که سیم به سمت کف اتاق باشد.

بعد از نصب ماشین ظرفشویی ، باید دو شاخه در دسترس باشد.

ملاحظات ایمنی استفاده از محصول

این ماشین ظرفشویی تنها برای مصرف خانگی و کاربردهای مشابه نظیر موارد زیر مناسب می باشد:

• فضای آشپزخانه در ادارات و سایر محیط های کاری

• خانه های مسکونی

• مشتریان هتل ها ، متل ها و دیگر محیط های اقامتی

• برای استفاده تجاری (مانند رستوران، مراکز آموزشی و خوابگاه) توصیه نمی شود. هشدار

⚠ هشدار این دستگاه برای استفاده افرادی (شامل کودکان) که توانایی جسمی ، حسی یا روانی کمتری دارند یا افرادی که دانش و تجربه کافی ندارند، مناسب نمی باشد؛ مگر اینکه یک شخص آگاه مسئولیت ایمنی آنها را بر عهده بگیرد.

⚠ احتیاط از استفاده نادرست ، نشستن یا ایستادن روی درب یا قفسه ظروف ظرفشویی بپرهیزید.

⚠ احتیاط زمانیکه درب ماشین باز است ، از گذاشتن اشیاء سنگین بر روی درب آن خودداری نمایید.

⚠ احتیاط پس از اتمام چرخه شستشو، بررسی نمایید که ظروف مواد شوینده خالی باشد.

⚠ هشدار مواد شوینده ماشین ظرفشویی به شدت قلیایی هستند ، اگر بلعیده شوند می توانند بسیار خطرناک باشند؛ همچنین از تماس با پوست و چشم خودداری نمایید.

⚠ هشدار زمانیکه درب ماشین باز است ، کودکان را از ماشین ظرفشویی دور نگه دارید.

درب نباید در حالت باز رها شود زیرا ممکن است خطرناک شود.

⚠ هشدار اجازه ندهید بچه‌ها از این محصول استفاده یا با آن بازی کنند، بویژه وقتی که درب محصول باز است، بسیار مراقب باشید چراکه ممکن است مقداری از شوینده در هنوز داخل محصول باقی مانده باشد؛ لذا پس از افزودن شوینده، بلافاصله محصول را راه اندازی نمایید.

⚠ احتیاط در زمانیکه ماشین ظرفشویی در حال کار است، درب را با احتیاط باز کنید که خطر سرازیر شدن آب به بیرون وجود دارد.

اگر سطح آب در داخل ظرفشویی از مقدار معمول بیشتر شود، آب به بیرون از محصول پمپاژ می‌شود و جریان آب به داخل نیز قطع می‌شود؛ در صورت مشاهده هشدار ورود آب اضافی، آب را قطع کنید و با بخش خدمات تماس بگیرید.

⚠ هشدار محصول را بصورت ایستاده حمل کنید.

⚠ احتیاط فقط از مواد شوینده شستشو و مواد افزودنی آبکشی که برای ماشین ظرفشویی اتوماتیک طراحی شده اند، استفاده کنید.

هرگز از صابون، پودر لباسشویی و یا مواد شوینده دستی استفاده نکنید.

ظروف حاوی خاکستر، موم یا روان‌کننده‌ها نیز نباید در این دستگاه شسته شوند.

⚠ احتیاط ظروف پلاستیکی را در ماشین ظرفشویی قرار ندهید مگر اینکه قابل شستشو در ماشین ظرفشویی باشند.

برای ظروف پلاستیکی که علامت شستشو با ماشین ظرفشویی را ندارند، به توصیه‌های سازنده توجه کنید.

⚠ احتیاط هنگام بارگیری ظروف به منظور شستشو به نکات زیر توجه فرمایید:

ظروف تیز را طوری قرار دهید که احتمال آسیب رساندن به درب وجود نداشته باشد.

نوک ظروفی مانند چاقو و ... به سمت پایین باشد یا در حالت افقی قرار گیرند.

لطفاً بیش از حد در ماشین، ظروف بارگذاری نکنید؛ همچنین فقط از ظروف خانگی مناسب برای شستشو در ماشین ظرفشویی استفاده کنید.
استفاده از ظروفی که در برابر حرارت مقاوم نیستند و همچنین ظروف دارای تزئینات فلزی مجاز نمی باشد.

ملاحظات ایمنی نگهداری از محصول

از پاشیدن آب بر روی محصول خودداری نمایید و همه موارد خارجی از قبیل گرد و غبار یا آب و ... را با استفاده از یک پارچه خشک به طور مرتب پاک کنید.
قصور در انجام چنین کاری ممکن است منجر به شوک الکتریکی یا آتش سوزی شود.
قبل از تمیزکردن یا انجام عملیات حفظ و نگهداری، ماشین را از پریز بیرون بکشید.



معدوم نمودن وسایل قدیمی

این علامت روی محصول بیانگر این است که این محصول و اجزای الکتریکی آن در پایان عمرشان نباید با سایر زباله های خانگی بازیافت شود.

برای کسب اطلاعات بیشتر پیرامون معدوم نمودن این وسایل به سازمان بازیافت مراجعه نمایید، کابل منبع تغذیه را قطع و درب محصول را ببندید.
بسته بندی مقوایی از کاغذهای قابل بازیافت ساخته شده اند.

جهت صرفه جویی در مصرف انرژی در حالت، استندبای، درحالی که در ۳ دقیقه هیچ عملیاتی وجود نداشته باشد دستگاه به طور خودکار خاموش میشود.
حداقل فشار مجاز آب ورودی ۰.۴MPa و حداکثر فشار مجاز آب ورودی ۱MPa است.

نگاهی کلی به ماشین ظرفشویی

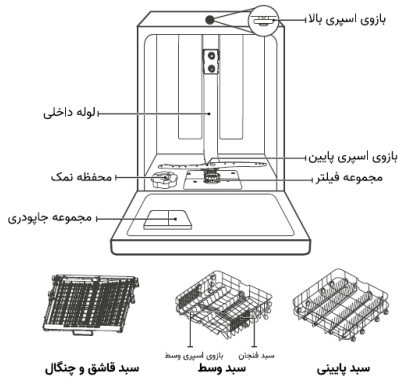

نصب ماشین ظرفشویی

بسته بندی ماشین ظرفشویی خود را باز کرده و ماشین را با دقت بررسی نمایید که هیچ آسیبی در حین جابجایی به آن وارد نشده باشد. طبق جدول ذیل، اجزای داخل پک بسته بندی قطعات را کنترل نموده و در صورت کسر یا عدم تطابق به مرکز خدمات مشتریان اعلام نمایید.

شیلنگ ورودی آب سرد

قیف

محافظ شیلنگ تخلیه

انتخاب محل نصب

پیش از نصب ماشین لباسشویی، مطمئن شوید که محل انتخابی دارای مشخصات زیر باشد:

- فاصله بین محصول و دیوار باید از پشت ۱۰CM و از چپ و راست ۲CM باشد.

- محکم، خشک و مسطح باشد.

- در معرض تابش مستقیم نور آفتاب نباشد.

- دمای محیط باید در محدوده ۴۰-۰ درجه سانتی گراد باشد.

دمای زیر صفر می تواند به سیستم کنترل کننده برنامه آسیب برساند و همچنین

منجر به یخ زدن شیلنگ ها و ترکیدن آن ها می شود.

- در دمای ۲۵ درجه سانتی گراد رطوبت محیط باید کمتر از ۹۵٪ باشد .

- شیب مجاز کمتر از ۲ درجه می باشد.

روش نصب محصول

ماشین ظرفشویی را به دو روش زیر می توانید در جایگاه نصب نمایید :

۱- نصب ماشین ظرفشویی با سطح تخت

ابعاد خارجی ماشین و فضای خارجی موردنیاز برای نصب محصول به شرح زیر می باشد :

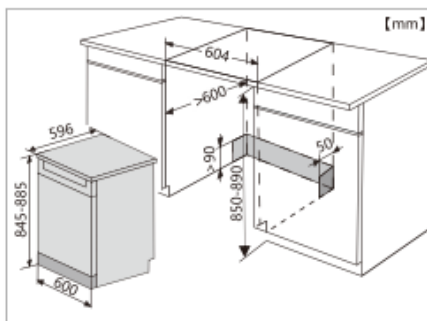

۲- نصب ماشین ظرفشویی بدون سطح تخت در زیر صفحه کار کابینت
 ابعاد خارجی ماشین و فضای خارجی موردنیاز برای نصب محصول به شرح زیر می باشد :

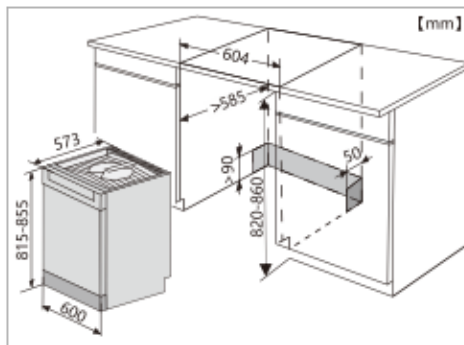

در صورت حذف سطح تخت، باید محصول را طوری نصب نمایید که هر دو طرف آن محصور باشد و زیر بخش تخت جداگانه قرار گیرد.

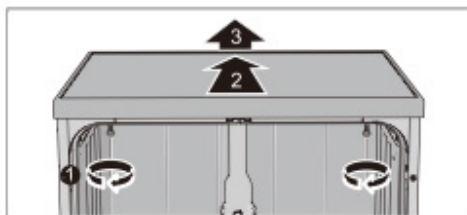

مراقب لبه‌های تیز در بالای پنل‌های کناری باشید. هشدار

دستورالعمل نصب ماشین ظرفشویی

قبل از انجام اتصالات، اطمینان حاصل نمایید که دوشاخه محصول به پریز برق متصل نبوده و شیر آب نیز باز نمی باشد.

۱- محصول را با توجه به ابعاد خارجی محصول و فضای خارجی مورد نیاز جهت استفاده در جایگاه قرار دهید (تصویر شماره ۱).

توجه داشته باشید ماشین ظرفشویی نمی تواند بیش از ۵ میلی متر به یک سمت کج شود.

بررسی کنید که یک شکاف هوا به مقدار حداقل ۳ میلی متر بین سطح زیرین کابینت و لبه بالایی ماشین لباسشویی وجود داشته باشد.

۲- به منظور تراز محصول با استفاده از چهار عدد پیچ پایه تنظیم به روش زیر اقدام نمایید.

- برای بالا بردن پایه های جلویی، آن ها را در جهت عقربه های ساعت و برای پایین آوردن آن ها در جهت خلاف عقربه های ساعت بچرخانید.

- ماشین ظرفشویی را کمی به جلو خم کنید و پایه عقبی را با پیچ جلوی دستگاه تنظیم کنید. برای پایین آوردن آن را در جهت عقربه های ساعت و برای بالا بردن آن را در خلاف جهت عقربه های ساعت بپیچانید.

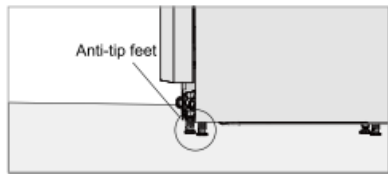
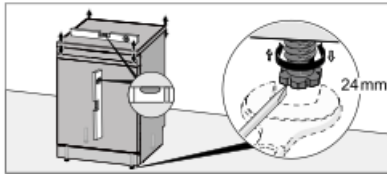

از دستکش ضد آب استفاده نمایید.

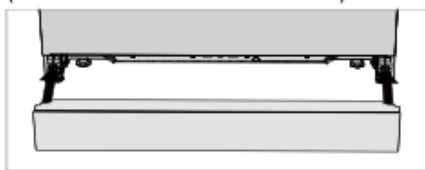
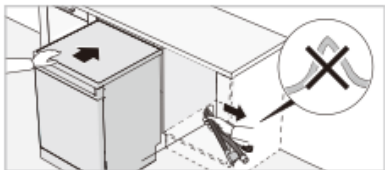

توجه داشته باشید محصول طوری نصب گردد که درب آن به راحتی باز گردد؛ درغیراینصورت ممکن است قفل آن به درستی عمل نکند.

۴- قاب پایین درب را در محل نصب نمایید.

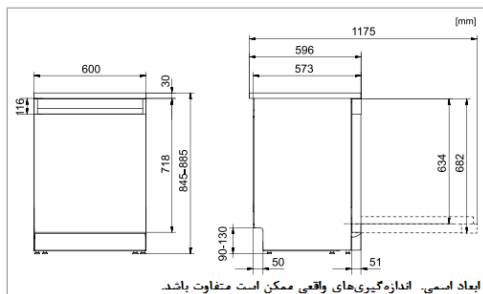

تصویر شماره ۱

به دو بخش تقسیم شود (ابعاد خارجی - فضای خارجی مورد نیاز برای استفاده)

۵- سینی جمع‌کننده چکه‌های آب را در زیر ماشین بگذارید تا نشست آب آسیبی به کف اتاق وارد نکند.

۶- قبل از پیچ کردن ماشین در محل نصب، آن را با اجرای برنامه آپکشی امتحان کرده و آبیگری و تخلیه ماشین ظرفشویی را بررسی نمایید؛ همچنین اطمینان حاصل نمایید هیچ یک از اتصالات نشستی ندارد.

اتصال شیلنگ ورودی آب

حداقل فشار مجاز آب ورودی ۰/۴MP و حداکثر فشار مجاز آب ورودی ۱MPa است. اگر فشار آب بیشتر از مقدار فوق می باشد، از یک قطعه کاهش دهنده فشار استفاده نمایید.

شیلنگ ورودی را به شیر آب متصل کرده و عکس عقربه های ساعت بچرخانید تا سفت شود.

شیر ورودی آب را به اتصال ۳/۴ (اینچ) متصل کنید.

قبل از نصب انتهای دیگر شیلنگ به شیر ورودی پشت ماشین ظرفشویی، آن را داخل ظرف خالی قرار داده و شیر آب را باز نمایید تا گرد و خاک، شن و ... خارج شود؛ سپس شیلنگ را به شیر ورودی پشت ماشین ظرفشویی متصل نمایید.

 شیر آب باید به راحتی در دسترس باشد.

 اگر ساختمان با مصرف نفت، گاز یا برق گرم می شود، ماشین ظرفشویی را فقط به شیر آب سرد متصل نمایید..

اما اگر ساختمان با استفاده از وسایل صرفه جویی کننده در مصرف انرژی، مانند گرمایش منطقه ای، انرژی خورشیدی یا زمین گرمایی گرم می شود، ماشین ظرفشویی را به منبع آب گرم (با حداکثر دمای ۶۰ درجه سلسیوس). متصل نمایید.

اتصال به آب گرم موجب کاهش مصرف انرژی ماشین ظرفشویی می گردد.

از دمای مجاز آب گرم (حداکثر ۶۰ درجه سانتی گراد) تجاوز نکنید چرا که برخی مواد به کار رفته در ساخت ظروف آشپزخانه در مقابل گرمای زیاد دوام ندارند.

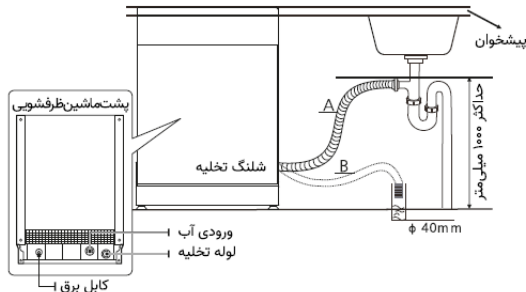

عملکرد حفاظت از ورود آب اضافی به ماشین ظرفشویی

در صورتی که سطح آب در داخل ماشین ظرفشویی از مقدار معمول بیشتر شود، آب به بیرون از محصول پمپاژ شده و جریان آب به داخل نیز قطع می گردد. در صورت مشاهده هشدار ورود آب اضافی، شیر آب ورودی را قطع کرده و با مرکز خدمات مشتریان تماس بگیرید.

اتصال شیلنگ تخلیه

شیلنگ تخلیه باید حداقل ۳۵ سانتی متر و حداکثر ۹۵ سانتی متر بالای سطح زمین قرار گیرد؛ در غیر این صورت تخلیه ناقص انجام خواهد شد. از محافظ شیلنگ تخلیه برای پیمانندن شیلنگ و اتصال به دیوار یا لوله می توانید استفاده کنید.

از محکم بودن اتصالات شیلنگ اطمینان حاصل کنید.

به منظور کارکرد صحیح ماشین ظرفشویی شیلنگ تخلیه نباید شناور باشد.

شیلنگ نباید مستقیماً به چاهک کف اتاق متصل گردد؛ در چنین مواردی شیلنگ می‌تواند مانند سیفون عمل کرده و آب داخل ماشین تخلیه شود.

جهت نصب انتهای شیلنگ تخلیه مطابق یکی از سه روش زیر اقدام نمایید.

۱- بر روی لبه ظرفشویی :

شیلنگ تخلیه بایستی در ارتفاع ۹۵ - ۳۵ سانتی متر قرار داده شود. برای نکه داشتن دهانه شیلنگ، از راهنمای شیلنگ پلاستیکی که ارائه شده استفاده کنید. راهنما را به وسیله یک قاب به دیوار و یا به وسیله ریسمان به شیر محکم کنید تا از حرکت شیلنگ تخلیه جلوگیری کنید.

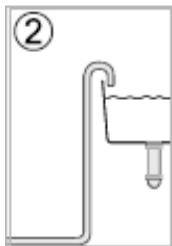

۲ در یک شاخه لوله تخلیه ظرفشویی :

شیلنگ تخلیه را در بالای سیفون ظرفشویی قرار داده تا انتهای شیلنگ حداقل ۳۵ سانتی متر بالای سطح زمین باشد.

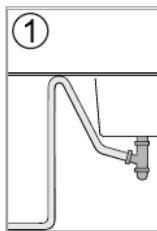

در یک لوله تخلیه :

از یک لوله عمودی به طول حداقل ۳۵ و حداکثر ۹۵ سانتی متری استفاده نمایید.

الزامات لوله تخلیه :

حداکثر طول مجاز شیلنگ تخلیه ۴/۵ متر می باشد.

قطر داخلی لوله، مغزی و ... حداقل باید ۱۴ میلی متر باشند.

از محافظ شیلنگ تخلیه برای پیچاندن شیلنگ و اتصال به دیوار یا لوله استفاده  نمایید. از محکم بودن اتصالات شیلنگ اطمینان حاصل نمایید.

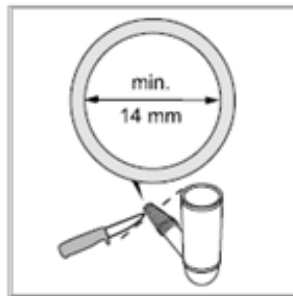
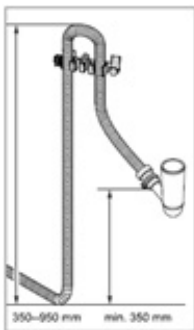

سبدهای ظرفشویی

ماشین ظرفشویی ۱۳ و ۱۵ نفره شامل یک سبد در بالا، یک سبد در پایین و یک سبد قاشق و چنگال است.

سبد بالایی:

سبد بالایی برای چیدمان ظروف ظریف و سبک مانند لیوان، فنجان، نعلبکی و همچنین بشقاب، کاسه کوچک و تابه های کم عمق (به شرطی که خیلی کثیف نباشند) طراحی شده است. همه سطوح آلوده باید رو به داخل و رو به پایین قرار داده شوند. جام ها در قفسه مانند تصویر قرار دهید که با فشار آب جابجا نشوند.

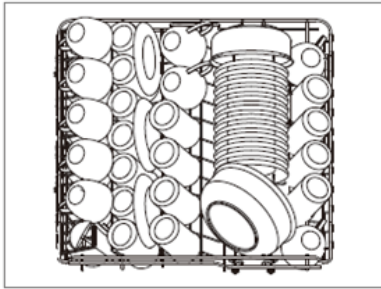

سبد بالایی

ماشین ظرفشویی ۱۵ نفره

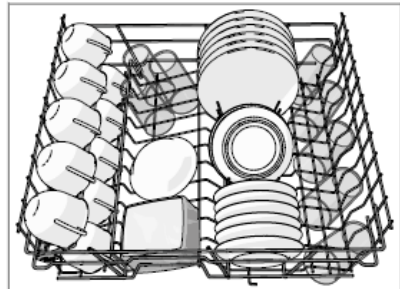

سبد بالایی

ماشین ظرفشویی ۱۳ نفره

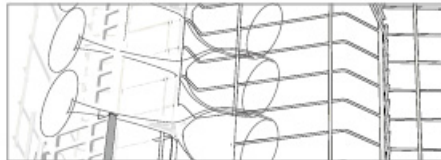

تنظیم سبد بالایی

ارتفاع سبد بالا با استفاده از چرخ‌های مختلف قابل تنظیم است تا فضای بیشتری برای ظروف بزرگ در سبد بالا و پایین وجود داشته باشد.

تنظیم ارتفاع سبد وسط

قبل از تنظیم ارتفاع این سبد، مطمئن شوید که سبد خالی است.

۱- گیره‌های نگهدارنده را در هر دو طرف رو به بیرون بچرخانید.

۲- سبد خالی را از روی لغزاننده بیرون بیاورید.

۳- چرخ‌های پایینی یا بالایی را دوباره در داخل لغزاننده بگذارید و سبد را به داخل برگردانید.

۴- گیره‌های نگهدارنده را به سمت داخل بچرخانید.

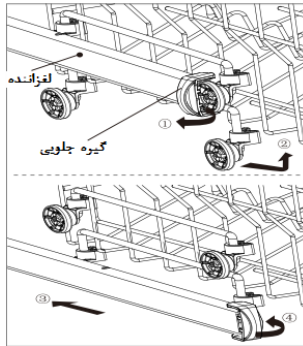

توجه!

وقتی سبد در موقعیت بالاتر است، نگهدارنده فنجان را عمودی قرار ندهید. اگر آنها را عمودی قرار دهید، سبد نمی‌تواند به خوبی عقب و جلو حرکت کند.

چنگک‌های تاشدنی

می‌توان چنگک‌های تاشدنی را به پایین یا بالا تا کرد تا ظروف، لیوان‌ها و کاسه‌ها راحت‌تر در دستگاه گذاشته شوند.

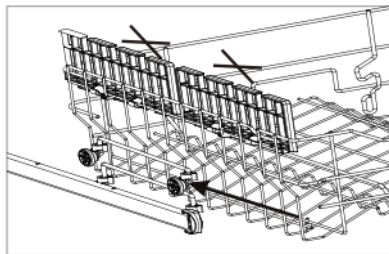
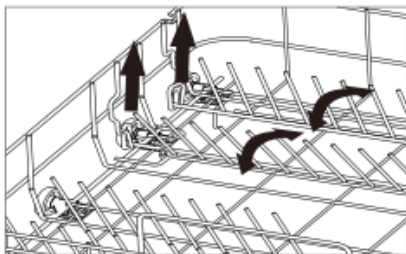

سبد پایین

توصیه می‌کنیم ظروف بزرگ مانند قابلمه، تابه، قاشق و چنگال (در سبد قاشق و چنگال) و درب‌های آن‌ها، ظروف سرو و کاسه که تمیز کردن آن‌ها سخت‌تر است را در سبد پایین قرار دهید.

در چیدمان سبد پایین به نکات زیر توجه فرمایید:

- کاسه‌ها همیشه باید از بالا به پایین قرار گیرند.

- گلدان‌های عمیق باید مایل قرار گیرند که آب از آن خارج شود.

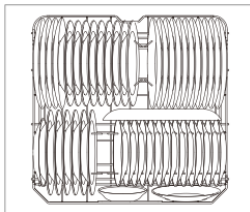

سبد پایین
ماشین
ظرفشویی ۱۵
نفره

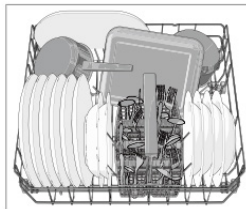

سبد پایین
ماشین
ظرفشویی ۱۳
نفره

سبد قاشق و چنگال ماشین ظرفشویی ۱۵ نفره

قاشق‌ها، چنگال‌ها و چاقوها را در سبد مخصوص آن قرار دهید.

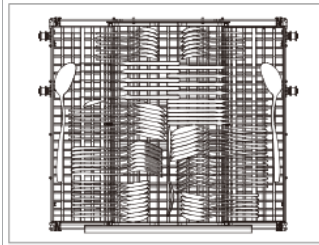

نحوه استفاده از سبد قاشق و چنگال ماشین ظرفشویی ۱۵ نفره

(۲) سبد داخلی را از هر دو طرف بلند کنید.

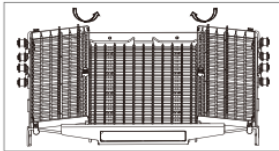

(۱) سبد را خالی کنید.

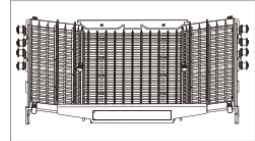

(۴) تا اینکه لغزنده خودبخود پایین بیاید و گیر کند.

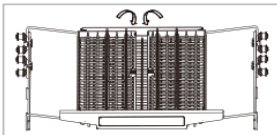

(۳) آن را از هر دو طرف به طرف وسط بلغزانید.

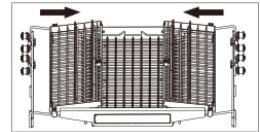

نحوه جداکردن سبد قاشق و چنگال ماشین ظرفشویی ۱۵ نفره

ابتدا گیره جلویی را با دست به داخل فشار دهید، و سپس آن را بیرون بکشید. سپس، سبد خالی را به طرف بیرون از لغزاننده‌ها بکشید.

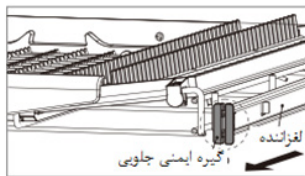

سبد قاشق و چنگال ماشین ظرفشویی ۱۳ نفره

قاشق و چنگال، کارد و سایر ظروف با ارتفاع زیاد را باید در سبد پایین قرار دهید که مانع چرخش بازوهای آب پاش نشوند. این قفسه را می‌توان در زمانی که مورد نیاز نیست، از ماشین ظرفشویی خارج نمایید.

قاشق و چنگال‌ها، به‌جز چاقوها، را طوری قرار دهید که دسته‌هایشان رو به پایین باشد، و تا جایی که ممکن است آنها را به سمت بیرون پخش کنید. مطمئن شوید که قاشق‌ها به هم نچسبیده باشند.

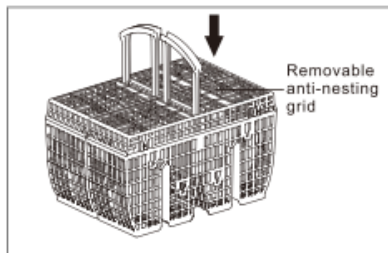



سبد قاشق و چنگال	
نوع	ایتم
1	قاشق چای
2	قاشق پیش‌غذا
3	قاشق سوپ‌خوری
4	ملاقه
5	چنگال غذاخوری
6	چنگال بزرگ
7	انواع چاقو
8	قاشق غذاخوری

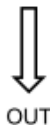

7	7	7	7	7	7	7	7	7	7	7
1	1	1	1	1	1	1	1	1	1	1
2				1		2				
7			2	2		2	2	2		
						5				
2				2			6		4	
2			2	2		2	3		6	
									6	
3	3	3	3	3	3	3	3	3	3	3
6	6	6	6	6	8	8	6	6	6	6

همان‌طور که نشان داده شده است، می‌توانید سبد قاشق و چنگال را به دو بخش تقسیم و فقط از یک بخش استفاده کنید. اگر قاشق و چنگال‌ها کم هستند، یا اگر می‌خواهید فضای بیشتری برای ظرف‌های دیگر باز کنید، این کار مفید واقع می‌شود.

ظروفی که مناسب شست و شو با ماشین ظرفشویی نمی باشند:

- قاشق و چنگال‌های چوبی، چینی و یا مرواریدی؛ ظروف پلاستیکی که در برابر حرارت مقاوم نیستند؛ ظروف قدیمی که در آن‌ها چسب به کار رفته است؛ ظروف مسی، شیشه‌های کریستال و ظروف استیل در معرض زنگ زدگی؛ ظروف چوبی ساخته شده از الیاف مصنوعی.

ظروفی که تا حدودی مناسب شست و شو با ماشین ظرفشویی می باشند:

-ظروف شیشه ای که ممکن است پس از شست و شو در ماشین ظرفشویی کدر می شوند؛ ظروف نقره ای و آلومینیومی که در هنگام شست و شو ممکن است تغییر رنگ داشته باشد؛ ظروف لعابی که ممکن است در اثر شست و شوی مکرر در ماشین ظرفشویی، تغییر رنگ خواهد داشت.

توصیه هایی در خصوص شست و شو ظروف در ماشین ظرفشویی

-غذای باقی مانده را از روی ظروف پاک کنید، نیازی به شست و شو ظروف زیر آب جاری نیست. ظروف به صورت ایمن و ثابت چیدمان شوند.
-از قرار دادن ظروف آغشته به خاکستر سیگار، موم شمع، لاک و رنگ در ماشین ظرفشویی خودداری نمایید.

-لطفا ماشین ظرفشویی را بیش از اندازه بارگیری نکنید؛

-از ظروف مناسب شست و شو با ماشین ظرفشویی استفاده کنید.

-قبل از بارگیری ظروف به نکات زیر توجه نمایید:

-بقایای غذای سوخته را در تابه ها تمیز نمایید.

-ظروف گود مانند فنجان، لیوان، تابه و ... را رو به پایین قرار دهید که مانع از تجمع آب در کف ظروف شود.

-ظروف، قاشق و چنگال نباید داخل یا روی یکدیگر قرار گیرند، و در پایان شست و شو نیز در اسرع وقت از ماشین خارج نمایید.

-برای جلوگیری از آسیب دیدن لیوان ها، مانع از چسبیدن آن ها به یکدیگر شوند.

-ظروف بزرگی که به راحتی تمیز نمی شوند را در سبد پایین قرار دهید.

-سبد بالا مخصوص نگهداری ظروف ظریف و سبک مانند لیوان، فنجان طراحی شده است.

- چاقوهای تیغه بلند که به حالت ایستاده قرار داده شده اند، خطرناک می باشند.
- چاقوهای تیغه بلند و تیز باید به صورت افقی در سبد بالا قرار گیرند.
- اطمینان حاصل کنید که ظروف مانع از چرخش بازوهای آب پاش در حین شست و شون نیستند.
- از شست و شوی ظروف بسیار کوچک در ماشین ظرفشویی خودداری نمایید چراکه ممکن است به راحتی از سبد خارج شود.
- ظروف را به روش زیر در ماشین ظرفشویی قرار دهید:
 - ۱-وسایلی مانند فنجان، قابلمه/تابه و .. را به صورت وارونه قرار دهید.
 - ۲-ظروف عمیق یا گود را به صورت اریب قرار دهید که آب داخل ظروف تخلیه شود.
 - به منظور جلوگیری از آسیب ظروف شیشه ای به نکات زیر توجه نمایید:
 - +از ظروف شیشه ای یا ظروف چینی که توسط سازنده علامت گذاری شده اند، استفاده نمایید.
 - + از ماده شوینده ملایم برای شست و شوی ظروف استفاده نمایید.
 - + برنامه های با دمای پایین انتخاب کنید.

تخلیه ظروف

- توصیه می شود جهت جلوگیری از ریختن آب از سبد بالا بر روی سبد پایین، ابتدا سبد پایین و سپس سبد بالا را تخلیه نمایید.

اطلاعات مربوط به تست مقایسه پذیری مطابق با ظرفیت استاندارد ملی ایران به شماره ۹۵۹۳

حداکثر ظرفیت ظروف برای تست مقایسه پذیری ماشین ظرفشویی ۱۳ نفره و ۱۵ نفره مطابق با ظرفیت استاندارد ملی ایران به شماره ۹۵۹۳ به شرح زیر می باشد.

ماشین ظرفشویی ۱۳ نفره	ماشین ظرفشویی ۱۵ نفره	
۷	۸	بشقاب غذاخوری
۷	۸	بشقاب دسر
۷	۸	کاسه دسر
۷	۸	ماگ
۷	۸	لیوان
۶	۷	لیوان
۱۳	۱۵	چنگال
۱۳	۱۵	کارد
۷	۸	قاشق سوپ خوری
۶	۷	قاشق سوپ خوری
۱۳	۱۵	قاشق دسر
۱۳	۱۵	قاشق چای خوری
۶	۷	بشقاب سوپ خوری
۶	۷	بشقاب دسر ملامین
۶	۷	نعلبکی
۶	۷	فنجان

۱	۱	قابلمه کوچک
۱	۱	قابلمه
۱	۱	کاسه شیشه ای
۱	۱	سینی بیضی
۲	۲	کاسه ملامین
۲	۲	قاشق سرو غذا
۱	۱	چنگال سرو
۱	۱	ملاقه

برنامه جهت تست: شست و شوی اقتصادی (ECO)

افزودن مایع ظرفشویی

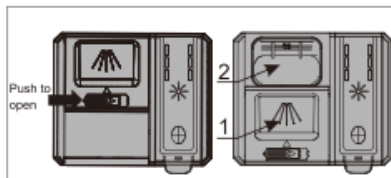

۱- قبل از افزودن مایع ظرفشویی، مرحله پیش-شستشورا انجام دهید.

۲- شستشوی اصلی را انجام دهید.

شوینده مطابق با سختی آب افزوده می شود.

از دستورات عمل‌های روی بسته‌بندی شوینده پیروی کنید. این دستگاه ظرفشویی با آب‌نرم‌کن مناسب‌سازی شده است، بنابراین از مایع ظرفشویی و دزهای کمک-آبکشی مناسب آب‌نرم استفاده کنید.

استفاده از شوینده [مایع ظرفشویی یا پودر آن] به مقدار خیلی زیاد ممکن است کیفیت شستشو را پایین بیاورد و به محیط زیست نیز آسیب بیشتری می‌زند. هنگام افزودن مایع ظرفشویی، محفظه آن باید خشک باشد. یک بخش برای پیش-شستشو و یک بخش برای شستشوی اصلی وجود دارد. اگر از پودر یا مایع ظرفشویی استفاده می‌کنید، مقدار اندکی از آن را به بخش پیش-شستشو بریزید. اگر سؤالی درباره پودر یا مایع ظرفشویی دارید، با سازنده آن تماس بگیرید.

توجه!

فقط از پودر یا مایع ظرفشویی استفاده شود. از مایع شستشو نباید استفاده کنید، زیرا کفی که تشکیل می‌دهد، از عملیات اثربخش دستگاه جلوگیری می‌کند.

قرص‌های ماشین ظرفشویی

اگر بستن درب پخش‌کننده سخت می‌شود، قرص را نصف کنید. اگر درب آن سفت باشد، ممکن است که شوینده درست آزاد نشود، و به درستی باز نخواهد شد.

توجه!

توصیه می‌شود که از قرص‌های ماشین ظرفشویی برای برنامه‌های کوتاه (کمتر از ۶۰ دقیقه) استفاده شود. به جای آن‌ها از پودر یا مایع ظرفشویی استفاده کنید.

شوینده همه جوره

انواع زیادی از شوینده های همه جوره در بازار وجود دارد. دستورالعمل های استفاده از این محصولات را با دقت بخوانید.

توجه داشته باشید که نمک باید در محفظه نمک ریخته شود. اگر از نتایج شستشو با خشک سازی این دستگاه راضی نبودید، محفظه را با نمک، شوینده و کمک-آبکشی پر کنید. قبل از شستشوی اول، فصل مربوط به نکات قبل از شستشو را نگاه کنید.

توجه!

با استفاده از شوینده معمولی با پخش جداگانه کمک-آبکشی و نمک بهترین نتایج حاصل می شود.

اتصال به برق (قبل از شروع به کار)

دوشاخه را به پریز برق ۲۲۰-۲۴۰ V AC متصل نمایید.

 این محصول نباید در محل هایی که فاقد اتصال زمین است به کار گرفته شود.

۳- برای کسب اطلاعات بیشتر به ملاحظات ایمنی الکتریکی در صفحه ... مراجعه شود.

شروع به کار ماشین ظرفشویی نمای پنل کنترلی ماشین ظرفشویی ۱۳ نفره



کلیدها

- ۱- روشن/خاموش (On/off)
- ۲- انتخاب برنامه
- ۳- تأخیر زمانی
- ۴- نیمه بار
- ۵- عملکرد اضافی
- ۶- شروع/توقف (start/pause)

نشانگرها

- ۷- برنامه شست و شوی پر قدرت
- ۸- برنامه شست و شوی اقتصادی
- ۹- برنامه شست و شوی سبک
- ۱۰- برنامه شست و شوی ظروف شیشه ای
- ۱۱- برنامه شست و شوی ۹۰ دقیقه ای
- ۱۲- برنامه شست و شوی سریع
- ۱۳- برنامه پیش شست و شوی
- ۱۴- برنامه تمیزکاری خودکار (ماشین ظرفشویی)
- ۱۵- مدت زمان باقی مانده شست و شو
- ۱۶- نشانگر نمک
- ۱۷- ۱/۲ برنامه شست و شو با نصف ظرفیت (نیم بار)
- ۱۸- نشانگر عملکرد ۳ در ۱
- ۱۹- نشانگر شستشو
- ۲۰- نشانگر مایع جلا دهنده
- ۲۱- نشانگر قفل کودک
- ۲۲- نشانگر خشک سازی

نمای پنل کنترلی ماشین ظرفشویی ۱۵ نفره

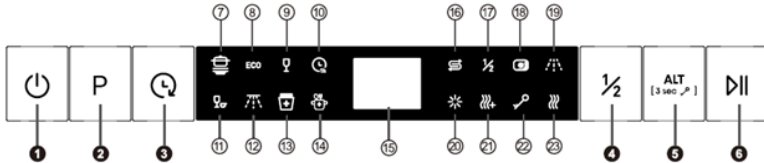

کلیدها

- ۱- روشن/خاموش (On/off)
- ۲- انتخاب برنامه
- ۳- شروع با تاخیر
- ۴- شست و شو با نصف ظرفیت
- ۵- عملکرد اضافی (قفل کودک با لمس به مدت سه ثانیه)
- ۶- شروع/توقف (start/pause)

نشانگرها

- ۷- برنامه شست و شوی پر قدرت
- ۸- برنامه شست و شوی اقتصادی
- ۹- برنامه شست و شوی ظروف شیشه ای
- ۱۰- برنامه شست و شوی ۹۰ دقیقه ای
- ۱۱- برنامه شست و شوی سریع
- ۱۲- برنامه پیش شست و شو
- ۱۳- برنامه تمیزکاری خودکار ماشین ظرفشویی
- ۱۴- برنامه شست و شوی بهداشتی
- ۱۵- مدت زمان باقی مانده شست و شو

عملکردهای پنل کنترلی

Ⓛ کلید روشن/خاموش (on/off)

این کلید را برای روشن شدن ماشین ظرفشویی یک مرتبه فشار دهید، با فشار مجدد این کلید نیز ماشین خاموش می‌گردد. در صورتی که ماشین به مدت ده دقیقه، بدون فشردن کلید خاصی روشن بماند به طور خودکار خاموش خواهد شد.

P کلید انتخاب برنامه

برنامه مناسب با نوع ظروف و مقدار آلودگی را انتخاب کنید. به منظور انتخاب برنامه مورد نظر، کلید انتخاب برنامه را یک یا چند مرتبه فشار دهید تا نشانگر برنامه مورد نظر فعال شود.

برنامه های شست و شو

👤 برنامه شست و شوی پر قدرت

به منظور شست و شوی ظروف خیلی کثیف مانند تابه، قابلمه و یا ظروفی مانند شیشه شیر کودک و تخته گوشت که میکروب زدایی آن اهمیت بالایی دارد، از برنامه پر قدرت استفاده نمایید.

در صورت عدم تکمیل ماشین ظرفشویی، می‌توانید سایر ظروف مانند بشقاب و ... را نیز چیدمان نمایید.

مدت زمان شست و شو و دمای آب در این برنامه زیاد می‌باشد.

ECO برنامه شستشوی اقتصادی

به منظور شست و شوی ظروف با میزان آلودگی متوسط از برنامه شست و شوی اقتصادی استفاده نمایید.

در این برنامه باتوجه به حذف مرحله خشک کن در هزینه برق صرفه جویی می گردد، ضمناً میزان مصرف آب در این برنامه کم می باشد.

برنامه شست و شوی سبک (فقط در ماشین ظرفشویی ۱۳ نفره)

از برنامه شست و شوی سبک برای شستن ظروف ظریف و حساس به دمای بالا استفاده نمایید.

برنامه شست و شوی ظروف شیشه ای

برای شست و شوی ظروف شیشه ای و کریستال از این برنامه استفاده نمایید. به منظور درخشندگی ظروف شیشه ای از نمک و جلادهنده باکیفیت استفاده نمایید.

برنامه شست و شوی ۶۰ دقیقه

برای شست و شوی روزانه ظروفی که میزان چربی آن کم یا کثیف می باشد، از برنامه شست و شوی ۶۰ دقیقه ای استفاده نمایید.

برنامه شست و شوی سریع

از این برنامه برای شست و شوی لیوان های شیشه ای و ظروف سفالی که آلودگی کمی دارند، استفاده نمایید. توجه نمایید برای شست و شوی ظروف بزرگ یا خیلی کثیف از این برنامه شست و شوی استفاده نکنید.

برنامه پیش شست و شو

در زمانی که منتظر پر شدن کامل ماشین هستید، از این برنامه برای آبکشی ظروف استفاده نمایید.

7 برنامه تمیزکاری خودکار ماشین ظرفشویی

از این برنامه یک مرتبه در ماه برای شست و شوی ماشین ظرفشویی شامل سبد، بازوی آب پاش و لوله های آن استفاده نمایید.

این برنامه را بدون بارگذاری ظروف در دستگاه، با استفاده از اسید سیتریک، شوینده ویژه ماشین ظرفشویی و با معمولی اجرا نمایید.

به منظور تمیزکاری رسوبات آهنی، به بخش نگهداری مراجعه نمایید.

برنامه شست و شوی بهداشتی (فقط در ماشین ظرفشویی ۱۵ نفره)

به منظور استریل کردن ظروف مانند شیشه شیر کودک و ... از برنامه شست و شوی بهداشتی استفاده نمایید. در این برنامه، ظروف با دمای ۷۰ درجه شست و شو و بدین ترتیب میکروب زدایی می گردد.

مدت زمان باقی مانده شست و شو

پس از انتخاب برنامه و عملکردهای آن، مدت زمان اجرای برنامه در این قسمت نمایان می گردد. پس از راه اندازی ماشین ظرفشویی، مدت زمان باقیمانده برنامه نمایش و پس از گرم شدن آب آخرین آبکشی، زمان باقیمانده به روزرسانی می شود. مدت زمان شست و شوی دمای آب، مقدار ظروف، دمای محیط و عوامل دیگر وابسته می باشد.

|| کلید شروع/توقف

پس از بستن درب ماشین ظرفشویی، به منظور شروع چرخه عملکرد شست و شو، کلید شروع/توقف را یک مرتبه لمس نمایید، فشردن مجدد این کلید موجب توقف چرخه عملکرد خواهد شد.

در حین توقف، عملکرد ماشین ظرفشویی را می توان تغییر داد یا مجدداً انتخاب کرد.

⤵ کلید شروع با تأخیر

با فشار دادن این کلید، شما قادرید حداکثر تا ۲۴ ساعت در فواصل زمانی یک ساعت، شروع به کار برنامه را به تأخیر بیاورید.

برای استفاده از کلید شروع با تأخیر در ماشین ظرفشویی، مراحل زیر را دنبال کنید:

ظروف را درون ماشین ظرفشویی قرار دهید و مطمئن شوید که همه ظروف به درستی جاگذاری شده‌اند.

۱. برنامه و تنظیمات مورد نظر را روی ماشین ظرفشویی انتخاب کنید. از طریق پنل کنترل ماشین ظرفشویی، نوع برنامه و سایر تنظیمات را تعیین کنید.

۲. دکمه ⤵ را یک بار فشار دهید تا گزینه شروع با تأخیر فعال شود. برای تنظیم تعداد ساعات تأخیر مورد نظر، این دکمه را چند بار فشار دهید یا آن را نگه دارید.

۳. درب ماشین را بسته و کلید شروع / توقف را فشار دهید؛ پس از گذشت ساعات تأخیر، ماشین شروع به کار می‌کند.

۴. در صورت نیاز به لغو عملکرد شروع با تأخیر، کلید شروع/توقف را فشار داده، سپس کلید روشن/خاموش را لمس نمایید تا نشانگر روی صفحه خاموش گردد.

½ کلید عملکرد شست و شو با نصف ظرفیت (نیم بار)

در بسیاری از موارد ممکن است مقدار ظروف نیاز به شست و شو، نسبت به ظرفیت ماشین ظرفشویی کم باشد، در چنین وضعیتی تمام ظروف را در یک طبقه چیدمان نمایید، با انتخاب نوع برنامه و پس از آن فشار کلید ½ عملکرد انتخاب می‌شود.

Ⓞ در عملکرد نیم بار، تنها ظروف همان طبقات شسته می‌شوند؛ لذا آب و برق کمتری مصرف می‌شود.

✍ برای صرفه جویی در هزینه ها به جای قرص های کامل از ژل های مخصوص ماشین ظرفشویی استفاده کنید.

✍ این عملکرد برای همه برنامه ها به جز پیش شست و شو قابل اجرا می باشد.

ALT SEC 3 کلید عملکرد اضافی

به منظور انتخاب یکی از عملکردهای ۳ در ۱، خشک+ و یا ۳ در ۱ و خشک+ باهم کلید ALT SEC را لمس نمایید. با انتخاب هر یک از عملکردهای فوق، نشانگر آن روشن می گردد. ✍ توجه داشته باشید گزینه های موجود عملکرد بین برنامه های مختلف با هم فرق دارند و نمی توان برخی گزینه ها را همزمان انتخاب کرد.

● عملکرد ۳ در ۱

عملکرد عملکرد ۳ در ۱ یک عملکرد اضافی است که باید با سایر برنامه ها مانند برنامه اقتصادی، برنامه شست و شو ۶۰ دقیقه ای و ... استفاده شود. با فعال سازی عملکرد ۳ در ۱، نشانگر ● نیز روشن می گردد.

به منظور اجرای عملکرد ۳ در ۱، از قرص های شوینده «۳ در ۱» که شوینده هایی با عملکردهای ترکیبی مواد شوینده، کمک شست و شو و نمک هستند.

⏏ عملکرد خشک کن+

عملکرد خشک کن+ یک عملکرد اضافی است که باید با سایر برنامه ها مانند برنامه اقتصادی، برنامه شست و شو ۶۰ دقیقه ای و ... استفاده شود. با فعال سازی عملکرد خشک کن+، نشانگر ⏏ نیز روشن می گردد.

با انتخاب عملکرد خشک کن+، دما در مرحله شست و شو نهایی افزایش یافته و فرآیند خشک کردن ظروف بهبود می یابد.

کلید نشانگر قفل کودک

این گزینه این امکان را می دهد که دکمه های روی صفحه کنترل را قفل کنید تا کودکان نتوانند با فشار دادن دکمه های روی صفحه به صورت تصادفی ماشینی ظرفشویی را جهت شروع عملکرد استارت کنند.

به منظور فعال سازی قفل کودک، کلید  را به مدت سه ثانیه لمس نمایید، بدین صورت نشانگر آن خاموش و روشن می شود. برای غیرفعال کردن قفل کودک نیز کلید آن را سه ثانیه لمس نمایید تا نشانگر آن خاموش گردد.

روشن شدن نشانگر  نشان دهنده فعال شدن قفل کودک می باشد؛ در این حالت کلیدهای پنل کنترل قفل شده و غیرقابل تغییر می باشد.

توقف یا تغییر برنامه

اگر می خواهید بعد از راه انداختن ظرفشویی، برنامه را تغییر دهید، دکمه شروع/توقف را فشار دهید، درب دستگاه را باز کنید و سپس، دکمه اصلی روشن/خاموش را فشار دهید و نگه دارید تا نمایشگر آن خاموش شود. اگر درب قسمت پخش کننده شوینده باز است، شوینده بیشتری را اضافه کنید. سپس، دکمه اصلی روشن/خاموش را فشار دهید، برنامه جدیدی را انتخاب کنید و درب آن را ببندید، دکمه شروع/توقف را فشار دهید.

اضافه کردن ظروف حین شست و شو

به منظور اضافه کردن ظروف حین شست و شو، کلید شروع/توقف را لمس نمایید، درب دستگاه را باز کرده و ظروف را اضافه کنید. پس از بستن درب دستگاه و لمس کلید شروع/توقف، ادامه برنامه شست و شو اجرا می گردد.

خاموش شدن ماشین ظرفشویی در اثر قطع برق

قابلیت شروع به کار خودکار موجب می شود در زمان قطع برق، برنامه شست و شو پس از وصل شدن مجدد جریان برق ادامه یابد.

پس از اینکه برنامه شستشو به پایان رسید، نشانگر «End» [پایان] روی نمایشگر ظاهر می شود.

پس از پایان برنامه، ماشین ظرفشویی خودبخود خاموش می شود. شیر آب را بعد از هر بار استفاده قطع کنید.

پایان برنامه

پس از اتمام برنامه شستشو، نشانگر «End» (پایان) « روی پنل کنترل ظاهر و سپس ماشین ظرفشویی به صورت خودکار خاموش می گردد. پس از خاموشی جریان آب را قطع کرده و درب ماشین ظرفشویی را باز کنید.

نکاتی پیرامون خشک شدن بهتر و بیشتر ظروف

• ماشین ظرفشویی را با تمام ظرفیت بارگذاری کنید.

• ظروفی مانند کاسه را طوری قرار دهید که آب حاصل از آبکشی از آن ها خارج شود. (درباره

ظروف پلاستیکی نیز این کار ضروری است.)

• محفظه کمک-آبکشی را پُر کنید یا دُز کمک-آبکشی را افزایش دهید.

• اجازه دهید ظروف خنک شوند، سپس آن ها را از ماشین خارج نمایید.

خارج کردن ظروف از ماشین ظرفشویی

ظروف سفالی داغ شکننده‌تر هستند، لذا اجازه دهید ظروف در داخل ماشین خنک شوند، سپس آن‌ها را خارج نمایید.
به منظور جلوگیری از احتمال چکه کردن آب از سبد بالایی بر روی ظروف سبد پایینی، ابتدا سبد پایینی را خارج نمایید.

جدول فرآیندهای شست و شو

مقادیر مصرف			تعداد چرخه آپکشی	دمای شست و شوی اصلی (C)	تعداد چرخه پیش شست و شو	گزینه های عملکرد اضافی			وزن مواد پیش شستشو/ شست و شوی اصلی (گرم)	برنامه
						۱ در ۳	خشک +	نیم بار		
میزان مصرف آب (لیتر)	میزان مصرف انرژی (کیلووات ساعت)	زمان تقریبی شست و شو (دقیقه)	۲	۶۰	۲	✓	✓	✓	۱۰/۲۵	شست و شوی پر قدرت
۱۵/۸	۱/۳۵	۱۸۰	۲	۴۵	۱	✓	✓	✓	۵/۲۶	شست و شوی اقتصادی
۸/۸	۰/۹۲۵	۲۲۵	۲	۴۵	۱	✓	✓	✓	۵/۲۰	شست و شوی سبک

۹/۸	۰/۵۳	۹۲	۲	۴۰		✓	✓	✓	۰/۲۰	پرنامه شنسیت و شوی ظروف شیشه ای
۹/۸	۰/۹۴	۶۰	۲	۶۰		✓	✓	✓	۰/۲۵	شنسیت و شوی ۶۰ دقیقه ای
۹/۴	۰/۴۸	۳۰	۲	۴۰		✗	✓	✓	۰/۱۵	شنسیت و شوی سریع
۳	۰/۰۱	۷	۱	/		✗	✗	✗	-	پیش شنسیت و شو
۱۰	۱/۲	۸۲	۲	۶۰		✗	✗	✗	-	تمیزکاری خودکار ماشین ظرفشویی
۱۳/۲	۱/۵۱	۲۱۰	۲	۷۰	۱	✓	✓	✓	-	شنسیت و شوی بهداشتنی

۱) مقادیر مصرف وابسته به دمای آب ورودی، دمای اتاق، اندازه بار، انتخاب کارکردهای اضافی و عوامل دیگر متفاوت می باشد.

۲) برنامه شستشوی اقتصادی چرخه تمیزکاری استاندارد است که برای مطابقت با اطلاعات برچسب آب استفاده می شود. هدف از آن شستن ظروف با آلودگی معمولی است و برحسب مصرف آب و برق کارآمدترین برنامه است.

۳) «✓» به معنای امکان انتخاب عملکرد موردنظر می باشد.

«x» به معنای عدم امکان انتخاب عملکرد موردنظر می باشد.

ذخیره منوی تنظیمات

قبل از انجام تنظیمات، اطمینان حاصل نمایید که دستگاه خاموش است.

۱- دو کلید P را همزمان به مدت سه ثانیه لمس نمایید.

۲- نمایشگر منوی تنظیمات و مقدار آن را به صورت زیر نمایش می دهد. (تصویرا)

۲- به منظور تغییر مقدار منو، کلید را فشار و مقدار تنظیمات فعلی را تغییر دهید.

۳- با لمس کلید P، منوی تنظیمات بعدی را فعال و سپس با لمس کلید مقدار آن را تنظیم نمایید.

۴- با لمس کلید شروع/توقف، مقدار تنظیم شده را ذخیره نموده و از منوی تنظیمات خارج شوید



هم اکنون با استفاده از توضیحات فوق، منوهای صفحات بعد را تنظیم نمایید.

تنظیم سیستم نرم کننده آب

مواد معدنی داخل آب می تواند تاثیر نامطلوبی بر عملکرد دستگاه داشته باشد؛ لذا برای حذف آن ها از نرم کننده آب استفاده می شود. با توجه به میزان سختی آب منطقه، نرم کننده آب را به صورت زیر تنظیم نمایید.

گزینه های ۰h الی ۰h۷ مربوط به سیستم نرم کنندگی می باشد.

- با استفاده از نوار آزمایش یا اعلام از شرکت آب منطقه، میزان سختی آب را مشخص نمایید.
- ۲- در صورتیکه سختی آب بیشتر از مقدار باشد، باید از نرم کننده استفاده نمایید.

۳- اگر سختی آب از بیشتر باشد، توصیه می‌کنیم که از دستگاه آب‌نرم‌کن بیرونی استفاده نمایید.

۴- میزان سیستم نرم‌کنندگی ماشین ظرفشویی را بر اساس میزان سختی آب تنظیم نمایید؛ سپس نمک اضافه نمایید.

میزان سیستم نرم‌کنندگی	کیفیت آب	°fH	°dH
h۰۰	نرم	۰-۹	۰-۵
h۰۱	نرم	۱۰-۱۴	۶-۸
h۰۲	نرم	۱۵-۲۰	۹-۱۱
h۰۳	متوسط	۲۱-۳۴	۱۲-۱۹
h۰۴	سخت	۳۵-۵۲	۲۰-۲۹
h۰۵	سخت	۵۳-۷۰	۳۰-۳۹
h۰۶	سخت	۷۱-۸۸	۴۰-۴۹
h۰۷	سخت	+۸۹	+۵۰

استفاده از آب سخت باعث می‌شود که لایه سفیدی بر روی ظروف یا دستگاه برجای بماند.

برای منبع آبی که میزان سختی آن کمتر از است، میزان سیستم نرم‌کنندگی را h_{00} انتخاب نمایید و نیازی به استفاده از نمک نیز نمی‌باشد.

اگر سختی آب منبع از بیشتر است، هیچ‌گاه دستگاه را با بخش خالی نمک به کار نیندازید.

بارگیری نمک

به منظور جلوگیری از ایجاد لکه‌های آب روی ظروف، نمک مخصوص ماشین ظرفشویی اضافه نمایید.

همیشه از نمک مخصوص ماشین ظرفشویی استفاده نمایید؛ در صورت استفاده از نمک نامناسب، شرکت هیچ‌گونه مسئولیتی در قبال خسارت ناشی از مصرف آن ندارد. قبل از اجرای برنامه شست و شو، نمک را پر کنید؛ این کار از باقی ماندن دانه‌های نمک یا آب نمکی که ممکن است برای مدتی در کف دستگاه باقی مانده و باعث خوردگی شود، جلوگیری می‌کند.

پرسازی محفظه نمک

در صورت نیاز به پر کردن محفظه نمک، نشانگر آن روی پنل کنترل روشن می‌گردد.

ظرف نمک زیر سبد پایینی قرار دارد و باید به صورت زیر پر شود:

سبد پایینی را برداشته و سپس پیچ را باز کنید و درپوش ظرف نمک را بردارید.

انتهای قیف (عرضه شده داخل پک قطعات محصول) را داخل مخزن قرار دهید؛ اگر برای اولین بار است که ظرف را پر می‌کنید، حدود یک لیتر آب داخل مخزن بریزید.

حداکثر یک کیلوگرم نمک اضافه نمایید تا مخزن پر شود.

خارج شدن مقدار کمی آب از ظرف نمک طبیعی است.

درپوش مخزن را با دقت ببندید.

نمک اضافی را پاک کنید تا درب آن محکم بسته شود.

معمولاً پس از پر کردن محفظه نمک، نشانگر هشدار نمک تا مدتی روشن و سپس خاموش می شود.

درپوش را بردارید و محفظه را با نمک پر کنید. آب فقط بار اول لازم است. آن را تمیز و سفت کنید. برنامه‌ای را اجرا کنید تا مطمئن شوید که تمام نمک‌های داخل ماشین پاک شده‌اند.



هشدار!

هرگز شوینده را در محفظه نمک نریزید. این کار آب نرم‌کن را خراب می‌کند!

برای جلوگیری از زنگ‌خوردگی، ظرف شویی باید بلافاصله پس از افزودن نمک راه‌اندازی شود.

مایع جلادهنده

مایع جلادهنده در مرحله آبکشی نهایی وارد چرخه شستشو می شود که از تشکیل قطرات آب و لکه روی ظروف جلوگیری می کند، همچنین با زدودن آب از روی ظروف، پروسه خشک شدن را تسریع می بخشد. مخزن مایع جلادهنده در داخل درب و در کنار مخزن مواد شوینده قرار دارد.

در صورت نیاز به پر کردن مخزن مایع جلادهنده، نشانگر  روی پنل کنترل ظاهر می‌گردد.

نحوه پر کردن مخزن مایع جلا دهنده

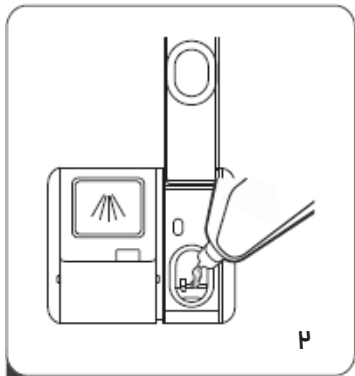

مایع جلا دهنده را با دقت تا علامت سطح حداکثر (max) پر کنید.



درب مایع جلا دهنده را به بالا بکشید و باز کنید.

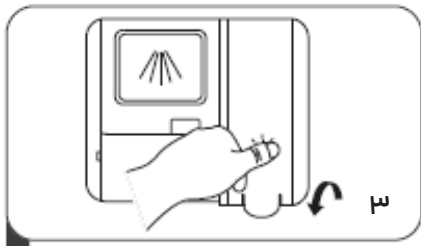

درب مخزن را ببندید.

بعد از پرسیازی مخزن، ممکن است نشانگر مدتی باقی بماند و پس از آن خاموش شود. جهت جلوگیری از ایجاد کف اضافی در طول شست و شو، مخزن را بیش از حد پر نکنید و هرگونه مایع جلادهنده که در حین پر کردن مخزن بیرون یا روی محفظه ریخته شده را با پارچه تمیز کنید.

فراموش نکنید قبل از بستن درب ماشین ظرفشویی، درپوش آن را ببندید.

تنظیم محفظه مایع جلادهنده

گزینه های d۰۰ الی d۰۷ مربوط به تنظیم مقدار مایع جلادهنده می باشد.

۳- در صورت مشاهده آب روی ظروف، مقدار مایع جلادهنده را افزایش دهید.

۴- در صورت مشاهده مواردی از قبیل وجود خطوط رنگی روی ظروف، وجود لایه چسبناک سفید / آبی روی ظروف و یا کف، مقدار مایع جلادهنده را کاهش دهید.

در صورتیکه آب خیلی نرم باشد، می توان میزان مایع جلادهنده را با آب با نسبت ۵۰:۵۰ رقیق نمایید.

برای ماشین ظرفشویی فقط از مایع جلادهنده یا کیفیت استفاده کنید. هرگز از مواد دیگر مانند مایع ظرفشویی، شوینده مایع و ... استفاده نکنید این کار باعث آسیب به دستگاه خواهد شد.

نحوه پر کردن مخزن مواد شوینده

مخزن مواد شوینده باید قبل از شروع هر چرخه شست و شو با توجه به دستورالعمل های ارائه شده در جدول چرخه شست و شو پر گردد. توجه داشته باشید فقط از مواد شوینده با کیفیت و مخصوص ماشین ظرفشویی استفاده نمایید.

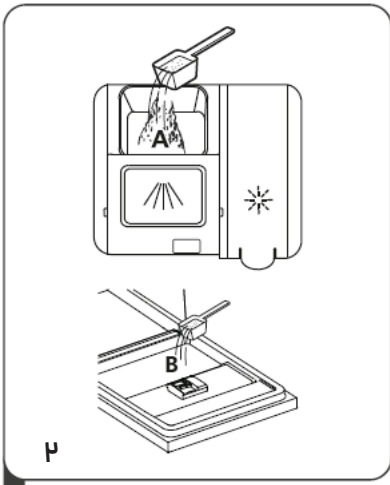

مواد شوینده را در محفظه بزرگتر برای چرخه شستشو اصلی اضافه کنید. اگر ظروف به شدت کثیف هستند، مقدار اضافی مواد شوینده را در محفظه مواد شوینده پیش شست و شو قرار دهید، این ماده شوینده در مرحله قبل از شست و شو اثر می گذارد.

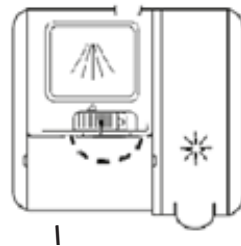

درب مخزن را با کشیدن گیره به سمت راست باز کنید.

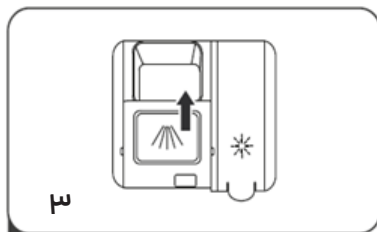

درب را با کشیدن به سمت جلو و پس از آن فشار دادن به سمت پایین ببندید.

پس از اتمام برنامه شست و شو، محفظه مواد شوینده را بررسی کنید و در صورت باقی ماندن مواد آن ها را خارج نمایید.

قرص شستشو

قرص های شستشوی برندهای مختلف با سرعت های متفاوتی حل می شوند بنابراین بعضی از آن ها در طی برنامه کوتاه شستشو نمی توانند به صورت کامل حل شوند و به خوبی ظروف را تمیز کنند. در استفاده از قرص های شستشو از برنامه شستشو طولانی تر استفاده نمایید تا از حل شدن آن ها مطمئن شوید.

هنگام استفاده از برخی قرص های شوینده، به دلیل بزرگ بودن آن ها ممکن است محفظه باز نشود؛ در چنین مواردی قرص را در کف دستگاه قرار دهید.

تنظیم صدای آلارم

گزینه های ۱۰۰b الی ۱۰۳b مربوط به تنظیم میزان صدای آلارم می باشد.

شستشوی سبز [رعایت مسائل زیست محیطی]

دستگاه را در آب جاری آب نکشید. قبل از گذاشتن ظرف ها در دستگاه ذرات درشت غذا را پاک کنید.

از شوینده دوستدار محیط زیست استفاده کنید. نکات محیط زیستی روی بسته بندی را بخوانید.

برای صرفه جویی در مصرف برق، از ظرفیت کامل دستگاه استفاده و آن را کاملاً پر و سپس روشن کنید.

اگر ظروف اندکی کثیف شده اند، می توانید برنامه ای با دمای کم را انتخاب کنید.

منتظر بمانید تا دستگاه نشان دهد که برنامه به پایان رسیده است و ظرف ها قبل از خارج کردن از دستگاه خنک شده اند. (اگر دستگاه ظرف شویی در جایی تعبیه شده است، وسایل پیرامونی باید نسبت به هرگونه میعان حاصل از دستگاه مقاوم باشند.)

نگهداری محصول

نگهداری مناسب ماشین ظرفشویی، عملکرد آن را بهبود بخشیده و از تعمیرات بیرویه جلوگیری می نماید و عمر دستگاه را طولانی تر می کند.

تمیز کردن سطح بیرونی

سطوح بیرونی ماشین ظرفشویی را با یک پارچه نرم خانگی تمیز نمایید.

⚠ احتیاط
بر روی ماشین ظرفشویی آب جاری نکنید.

تمیز کردن درب و درزگیر درب

کناره‌های درب و نوار درزگیر آن را بطور مرتب تمیز کنید. از پارچه کمی مرطوب (و در صورت لزوم، اندکی پاک‌کننده) استفاده کنید.

برای جلوگیری از نفوذ آب به قفل درب و قطعات الکتریکی از به کار بردن هر نوع اسپری پاک کننده خودداری نمایید. همچنین از شوینده های قوی یا حتی دستمال کاغذی که باعث ایجاد خراش روی سطح می گردند ، استفاده نکنید.

تمیز کردن داخل ماشین ظرفشویی

داخل محفظه ماشین ظرفشویی از جنس استیل می باشد و از طریق استفاده معمولی تمیز نگه داشته می شود.

برای از بین بردن لکه ها از سطوح داخلی می توانید از یک پارچه مرطوب و کمی محلول تمیز کننده مخصوص ماشین ظرفشویی استفاده نمایید.

در صورت مشاهده رسوب آهنی در ماشین ظرفشویی، برنامه تمیز کننده خودکار را با اضافه کردن دو قاشق غذاخوری اسید سیتریک در محفظه شوینده (بدون وجود ظرف داخل ماشین) اجرا نمایید.

تمیز کردن پنل کنترل

برای تمیز کردن پنل کنترل و کلیدهای آن از یک پارچه خشک یا اندکی مرطوب استفاده کنید

⚠ هشدار
هیچ‌گاه از اجسام نوک تیز، پدهای تمیز کننده و یا پاک‌کننده استفاده نکنید، زیرا باعث ایجاد خراش روی سطح می‌گردد.

✍ برای جلوگیری از هرگونه فعال‌سازی غیرعمدی کلیدها، پیش از تمیزکاری با فشردن کلید روشن/خاموش، ماشین ظرفشویی را خاموش کنید.

تمیزکردن فیلتر شیلنگ ورودی آب

حداقل سالی یک مرتبه و یا در صورت عدم تامین آب کافی و نمایان شدن پیغام خطای F۱۲، بایستی فیلتر ورودی آب را تمیز کنید.

۱- با فشردن کلید روشن/خاموش، ماشین ظرفشویی را خاموش کنید و دوشاخه آن را از پریز بیرون بکشید.

۲- شیر آب را ببندید.

۳- شیلنگ آب ورودی را از پشت ماشین ظرفشویی باز کنید.

۴- برای جلوگیری از فوران آب به خارج در نتیجه فشار هوا در شیلنگ، آن را با یک پارچه بپوشانید.

۵- با یک انبردست به آرامی فیلتر توری را از انتهای لوله بیرون کشیده و آن را زیر آب بگیرید که تمیز شود؛ همچنین داخل و خارج آن را نیز با مسواک زیر تمیز کنید.

۶- فیلتر را در محل خود قرار دهید.

۷- شیلنگ ورودی را مجدداً متصل نمایید.

۸- محصول به پریز برق متصل و شیر آب را باز کنید؛ کمی صبر کنید و پس از کاهش فشار آب، وجود چکه آب را بررسی نمایید.



تمیزکاری فیلتر درشت

بقیای بزرگ مواد غذایی مانند استخون که می‌توانند مجرای فاضلاب را مسدود کنند، در فیلتر درشت محبوس می‌شوند؛ برای خارج کردن این مواد به روش زیر اقدام نمایید:

۱- فیلتر درشت را از دسته آن بلند کنید.

۲- پس از خالی کردن بقایای مواد غذایی، زیر آب جاری تمیز کرده و در محل مناسب نصب نمایید.

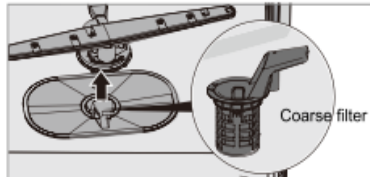

تمیزکاری فیلتر ریز

خاک و بقایای مواد غذایی که روی فیلتر ریز جمع می‌شوند، در طول شستشو بطور خودکار پاک می‌شود؛ لذا در مواقع لازم، این صافی را تمیز کنید.

به منظور تمیزکار فیلتر ریز به صورت زیر اقدام نمایید:

۱- دسته آن را در جهت خلاف عقربه‌های ساعت بچرخانید.

۲- فیلتر را از دسته آن گرفته و به صورت مستقیم بلند کنید. فیلتر درشت را آزاد کنید تا فیلتر ریز پاک شود.

۳- آن را دوباره در جایش بگذارید. هنگام جاگذاری مجدد صافی ذرات ریز، ببینید که آیا لبه‌هایش محکم در جایش قرار گرفته است یا نه.

۴- با چرخاندن دسته در جهت عقربه‌های ساعت تا گیره نگهدارنده، این صافی در محل خود قفل کنید جهت دسته آن باید رو به بیرون از ظرف‌شویی باشد.

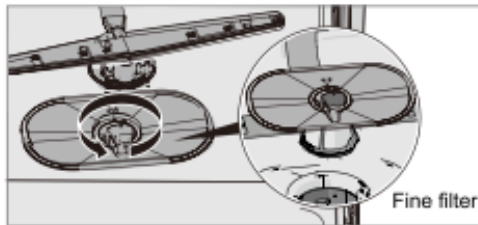

توجه!

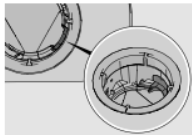

از قرارگیری گیره رنگی در سمت راست لوله تخلیه اطمینان حاصل نمایید.

توجه!



پیش از اجرای برنامه شست و شو، از نصب صحیح فیلتر اطمینان حاصل نمایید؛ نصب نادرست فیلتر ممکن است سطح عملکرد دستگاه را کاهش داده و به ظروف آسیب برساند.

از قرارگیری گیره رنگی در سمت راست لوله تخلیه اطمینان حاصل نمایید. 

پیش از اجرای برنامه شست و شو، از نصب صحیح فیلتر اطمینان حاصل نمایید؛ نصب نادرست فیلتر ممکن است سطح عملکرد دستگاه را کاهش داده و به ظروف آسیب برساند.

هرگز از ماشین ظرفشویی بدون فیلتر استفاده نکنید؛ هنگام تمیز کردن فیلترها به آن‌ها ضربه وارد نکنید، در غیر این صورت ممکن است دفرمه شده و عملکرد ماشین کاهش یابد.

تمیزکاری بازوهای آب پاش

تمیزکاری بازوهای آب پاش بطور منظم ضروری است زیرا سوراخ و یاتاقان‌ها در اثر استفاده از مواد شیمیایی و یا بر اثر سختی آب مسدود می‌شود.

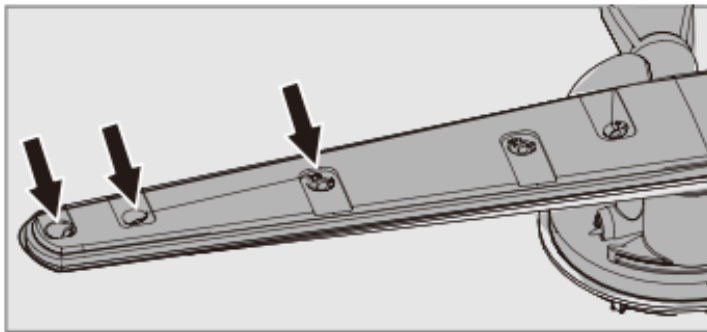

۱- بازوی آبپاش پایین

۱- بازوی آبپاش پایین را مستقیم بیرون بکشید تا آزاد شود.

۲- بازوها را با آب گرم و صابون و با استفاده از یک برس نرم تمیز کنید و سپس در محل خود نصب نمایید.

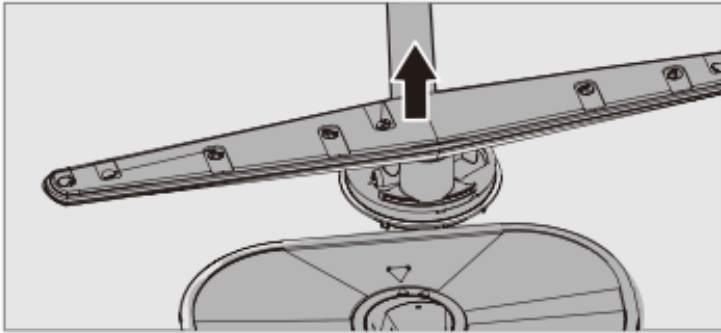

۲- بازوی آبپاش بالا

۱- سبد بالایی را بیرون بکشید.

۲- برای جدا کردن بازوهای آبپاش، مهره را در خلاف جهت عقربه های ساعت بچرخانید، واشر بالای بازوی آبپاش را بیرون آورده و بازو را خارج نمایید. بازوها را با آب گرم و صابون و با استفاده از یک برس نرم تمیز کنید و سپس در محل خود نصب نمایید.

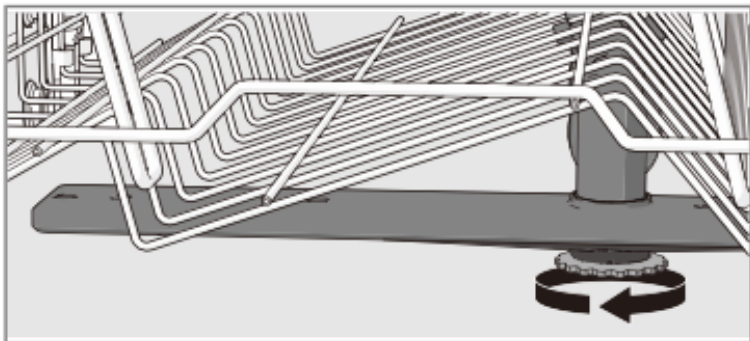

بازوهای آب پاش در قسمت زیرین هم سوراخ هایی دارد که باید تمیز شوند. 

تمیزکاری پمپ تخلیه

اگر پس از پایان برنامه، هنوز ماشین حاوی آب است، احتمالاً آشغالی یا چیزی در پمپ تخلیه گیر کرده است. می‌توان این قبیل آشغال‌ها را به راحتی پاک کرد.

۱- با فشردن کلید اصلی ماشین را خاموش بکنید و کابل آن را از برق بکشید.

۲- فیلتر درشت و فیلتر ریز را خارج کنید.

۳- با ملاقه یا وسیله دیگری آب داخل را تخلیه کنید.

۴- برای بازرسی پمپ تخلیه، گیره رنگی سمت راست شیر تخلیه انتهای آن را درآورید.

۵- چرخ پمپ را که در پشت گیره نگهدارنده پمپ تخلیه است، با دست بچرخانید. هرچیزی رادر آن هست، با دقت خارج کنید.

۶- گیره پمپ تخلیه و فیلتر ریز و فیلتر درشت را دوباره سر جایشان بگذارید.

۷- دوباره کابل ماشین را به برق وصل کنید.

- ✍ اگر باز هم ماشین شروع به کار نمی‌کند و صدا می‌دهد، قابلیت حفاظت از ورود آب اضافی فعال شده است.
- آب را قطع کنید.
 - کابل برق را از پریز بکشید.
 - با بخش خدمات تماس بگیرید.

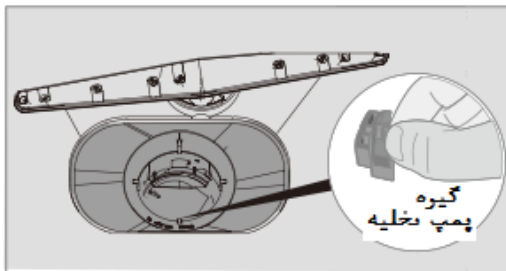

توجه!

یادتان باشد که گیره پمپ تخلیه را دوباره سرجایش قرار دهید.

محافظت در برابر یخ زدگی

- اگر ماشین ظرفشویی در محلی قرار گیرد که دمای آن زیر صفر درجه سانتی گراد است، برای جلوگیری از خرابی ماشین ظرفشویی به موارد زیر توجه فرمایید.
- ۱- کابل برق ماشین ظرفشویی را از منبع تغذیه جدا کنید.
 - ۲- منبع آب را ببندید و شیلنگ ورودی آب را از شیر آب جدا کنید.
 - ۳- انتهای شیلنگ تخلیه و شیلنگ ورودی در یک ظرف جهت تخلیه آب قرار دهید.
 - ۴- محفظه داخلی را خشک نمایید.
 - ۵- فیلتر ته محفظه را بردارید و از یک اسفنج برای جذب آب جمع شده استفاده کنید.
 - ۶- شیلنگ ورودی آب را دوباره نصب نمایید.

عیب یابی

در صورتی بروز مشکل، پیش از تماس با مرکز خدمات مشتریان موارد زیر را بررسی نمایید.

ردیف	مشکل	علت	راه حل
۱	عدم عملکرد کلیدهای پتل کنترل	کلیدها کثیف شده اند	با دستمال نرم و کمی مرطوب، کلیدها را تمیز نمایید.
۲	درپ ماشین بسته نمی شود	بررسی کنید که سبدها و یا ظروف مانع بسته شدن درپ نشده اند.	سبدها و ظروف را در جایگاه مناسب قرار دهید.

<p>۱- فشردن کلید روشن / خاموش و یا شروع / توقف را بررسی نمایید. ۲- اتصال به برق را بررسی نمایید. ۳- باز بودن شیر آب و مناسب بودن فشار آب را بررسی نمایید. ۴- درب ماشین را ببندید. ۵- درب ماشین را بسته و کلید شروع / توقف را فشار دهید. ۶- فعال بودن عملکرد با تاخیر را بررسی نمایید. ۷- با مرکز خدمات مشتریان تماس بگیرید.</p>	<p>۱- کلید روشن / خاموش و یا شروع / توقف را لمس نکرده اید. ۲- دوشاخه به پریز برق متصل نشده است. ۳- شیر آب بسته است یا نشستی آب دارد. ۴- درب ماشین به درستی بسته نشده است. ۵- در حالی که برنامه شستشو در حال اجرا بوده است درب دستگاه را برای افزودن ظروف به داخل آن باز کرده اید. ۶- بررسی کنید که گزینه شروع با تاخیر انتخاب نشده باشد. ۷- صدای چرخش (پمپ تخلیه) از ماشین ظرفشویی شنیده می شود و با لمس کلید خاموش / روشن نیز این صدا قطع نمی شود.</p>	<p>ماشین ظرفشویی شروع به کار نمی کند</p>	<p>۳</p>
<p>۱- بازوها را از محل خود خارج و آن ها را تمیز کنید. ۲- بررسی کنید که ظرف ها مانع حرکت بازوهای آب پاش نشوند. ۳- بازوهای آب پاش را تمیز کنید</p>	<p>۱- بازوهای آب پاش نمی چرخند. ۲- سوراخ ها یا پاتاقان های بازوهای آب پاش مسدود شده اند. ۳- برنامه شستشو متناسب با جنس و میزان کثیفی ظروف انتخاب نشده است. ۴- از ماده شوینده نامناسب استفاده شده است.</p>	<p>ظرف های شسته شده تمیز نمی باشند.</p>	<p>۴</p>

ظرف های شسته
شده تمیز نمی
باشند.

۵- از ماده شوینده تاریخ مصرف گذشته یا بی کیفیت استفاده شده است.
۶- ظروف به شکل نامناسب در داخل سبد چیدمان شده اند.
۷- لیوان و فنجان‌ها در طی برنامه شست و شو واژگون شده‌اند.
۸- فیلترها به درستی در محل خود نصب نشده‌اند.
۹- درپوش پمپ تخلیه در محل خود قرار نگرفته است.

۳- برنامه شستشوی طولانی‌تر و یا شست و شو با دمای بالا را انتخاب نمایید.
۴- دوز ماده شوینده را متناسب با سختی آب تعیین کنید. استفاده از ماده شوینده بیش از اندازه یا کمتر از اندازه منجر به شست و شوی نامناسب ظروف می‌شود.
۵- از بسته‌های بزرگ مواد شوینده استفاده نکنید.
۶- ظروف چینی را با کاسه‌های بزرگ و مانند آن نپوشانید. از قرار دادن لیوان‌های بسیار بلند در گوشه‌های سبد خودداری نمایید.
۷- ظروف را به طوری قرار دهید که در محل خود ثابت باشند.
۸- بررسی کنید که آیا دسته فیلتر در حالت توقف قفل نشده باشد.
۹- بررسی کنید که آیا درپوش رنگی درپچه تخلیه در سمت راست دستگاه بر روی درپچه تخلیه کف قرار دارد یا خیر.

<p>۱-اگر قصد ندارید ماشین ظرفشویی را برای مدتی روشن کنید، این ظروف را آبکشی کنید.</p> <p>-از برنامه آبکشی استفاده کنید.</p> <p>۲-برای جلوگیری از ایجاد لکه و کدر شدن ظروف، ظروفی که از فلزات مختلف مانند نقره، فولاد ضدزنگ و آلومینیوم ساخته شده‌اند را به طور جداگانه شست و شو نمایید</p>	<p>۱-برخی مواد غذایی مانند خردل، سس مایونز، لیموترش، سرکه، نمک و سس‌های سالاد اگر به مدت زیادی بر روی ظروف ساخته شده از فولاد ضدزنگ باقی بمانند، ممکن است اثری از خود به جای بگذارند.</p> <p>۲-ظروفی که از فولاد ضدزنگ ساخته شده‌اند ممکن است به دلیل تماس با ظروف نقره‌ای در طی شست و شو لکه‌هایی را روی آن‌ها ایجاد کنند. ظروف آلومینیومی نیز ممکن است اثرات و لکه‌هایی را روی ظروف دیگر ایجاد کنند.</p>	<p>لکه‌هایی بر روی ظروف ساخته شده از فولاد ضدزنگ یا نقره وجود دارد.</p>	<p>۵</p>
<p>۱-بررسی کنید که آیا درپوش مخزن نمک دستگاه به خوبی در محل خود نصب شده است یا خیر. در غیر این صورت، با مرکز خدمات مشتریان تماس بگیرید.</p> <p>۲-بخش تنظیمات ... (صفحه ...) را مطالعه نمایید.</p>	<p>۱-سامانه سختی‌گیر آب، نشستی نمک دارد.</p> <p>۲-تنظیمات سختی‌گیر آب اشتباه است.</p>	<p>ایجاد لکه روی ظروف.</p>	<p>۶</p>

<p>۳- بخش تنظیمات ... (صفحه ...) را مطالعه نمایید.</p> <p>۴- مخزن نمک را پر کنید. بخش پیش از اولین شست و شو مطالعه نمایید.</p> <p>۵- برنامه شوینده ۳ در را غیرفعال و مخزن های نمک و مایع جلا دهنده را پر کنید.</p> <p>۶- ظروف کریستال را در دمای پایین و با مقدار کمی ماده شوینده بشوید. در این زمینه با شرکت تولید کننده ماده شوینده تماس بگیرید.</p> <p>۷- از ماده شوینده های با خاصیت سفیدکنندگی استفاده کنید.</p> <p>۸- بارگذاری مناسب ظروف داخل سبد را بررسی نمایید. در صورت مشاهده لکه در محفظه داخلی ماشین ظرفشویی، از مواد شوینده رنگ استفاده نمایید.</p>	<p>۳- تنظیمات مایع جلا دهنده اشتباه است.</p> <p>۴- مخزن نمک دستگاه خالی است.</p> <p>۵- از ماده شوینده ۳ در استفاده شده است.</p> <p>۶- تنظیم درجه حرارت بسیار بالا و یا استفاده بیش از اندازه از مایع شوینده ممکن است باعث خراشیدگی و ترک خوردن ظروف کریستال شود. متأسفانه این مشکل قابل حل نیست و تنها باید از آن پیشگیری کرد.</p> <p>۷- از بین بردن لکه های ناشی از رژلب و چای ممکن است دشوار باشد.</p>	<p>ایجاد لکه روی ظروف.</p>	<p>۶</p>
---	--	----------------------------	----------

<p>پس از بررسی موارد فوق، به منظور حذف لکه های روی ظروف شیشه ای به صورت زیر اقدام نمایید:</p> <p>۱-تمام ظروف فلزی را از ماشین ظرفشویی خارج کنید.</p> <p>۲-مواد شوینده اضافه نکنید.</p> <p>۳-طولانی ترین برنامه شست و شو ... را انتخاب نمایید.</p> <p>۴-ماشین ظرفشویی را روشن و پیش شست و شو و سپس برنامه شست و شو را اجرا نمایید.</p> <p>۵-درب را باز کنید و ۲ فنجان سرکه سفید کف ماشین ظرفشویی بریزید.</p> <p>۶-درب را ببندید و اجازه دهید برنامه شست و شو به پایان برسد.</p> <p>۷-درصورت از بین رفتن لکه ها، مراحل بالا را مجدداً با سرکه سفید با ۱/۴ فنجان (۹۰ میلی لیتر) کریستال اسید سیتریک اجرا نمایید</p>		<p>مشاهده لکه روی ظروف شیشه ای</p>	<p>۷</p>
<p>۴-میزان مایع جلادهنده را کاهش دهید. بخش های پیش از اولین شست و شو و تنظیمات را مطالعه نمایید. اگر آب محل زندگی شما بسیار سبک است می توانید از محلول رقیق شده ۵:۵۰ آب و مایع جلادهنده استفاده کنید.</p> <p>۵-بسته بودن درپوش و پر بودن محفظه نمک را بررسی نمایید.</p>	<p>۱-تنظیمات ماده جلادهنده بسیار بالا است.</p> <p>۲-</p> <p>۳-</p>	<p>بر روی ظروف لایه سفید یا آبی و چسبنده وجود دارد.</p>	<p>۸</p>

<p>۱- میزان مایع جلا دهنده را کاهش دهید. بخش‌های پیش از اولین شست و شو و تنظیمات را مطالعه نمایید. اگر آب محل زندگی شما بسیار سبک است می‌توانید از محلول رقیق شده ۵۰:۵۰ آب و مایع جلا دهنده استفاده کنید.</p> <p>۲- از برنامه مخصوص شست و شوی ظروف شیشه ای استفاده کنید.</p>	<p>۱- تنظیمات ماده جلا دهنده بسیار بالا است.</p> <p>۲- برنامه شست و شو نامناسب انتخاب شده است.</p>	<p>کدر شدن ظروف شیشه ای</p>	<p>۱۰</p>
<p>مخزن ماده شوینده هنگام افزودن ماده شوینده بایستی خشک باشد.</p>	<p>محفظه ماده شوینده در هنگام افزودن آن خیس بوده است</p>	<p>پس از شست و شوی ظروف، بقایای ماده شوینده در محفظه ماده شوینده باقی مانده است.</p>	<p>۱۱</p>
<p>بررسی کنید که ظروف به درستی در داخل ماشین ظرفشویی چیدمان شده باشند. بازوهای آب پاش را بچرخانید تا اطمینان حاصل کنید که مانعی برای چرخش آن‌ها وجود ندارد. اگر اغلب از ماشین ظرفشویی استفاده نمی‌کنید، به یاد داشته باشید که هر هفته یک برنامه به جهت مرطوب نگه داشتن درزبندی اجرا نمایید.</p>	<p>۱- ظروف به درستی در داخل ماشین ظرفشویی چیدمان نشده یا بازوهای آب پاش نمی‌چرخند.</p> <p>۲- مدت زمان زیادی است که از ماشین استفاده نکرده‌اید.</p>	<p>هنگام شست و شو صدای لرزش از داخل ماشین ظرفشویی شنیده می‌شود.</p>	<p>۱۲</p>

<p>۱-فیلترهای درشت و ریز را تمیز کنید. ۲-بررسی کنید که آیا دسته فیلترها در حالت توقف قفل می‌شوند یا خیر. دسته فیلترها بایستی به صورت مستقیم به سمت بیرون ماشین ظرفشویی نصب شده باشند. ۳-پمپ تخلیه را تمیز کنید. بخش نگهداری محصول را مطالعه نمایید. ۴-بررسی کنید که آیا درپوش رنگی تخلیه در سمت راست دستگاه بر روی دریچه تخلیه کف قرار دارد یا خیر. بخش نگهداری محصول را مطالعه نمایید. ۵-بررسی کنید که در شیلنگ تخلیه پیچ خوردگی و خمیدگی شدید ایجاد نشده باشد ۶-شیلنگ تخلیه را از مکان اتصال آن به آبگیر سینک جدا کنید. بررسی کنید هیچ ذره ای ، مجرای شیلنگ را مسدود نکرده باشد و قطر داخلی محل اتصال حداقل ۱۴ میلی‌متر باشد.</p>	<p>۱-فیلترها مسدود شده‌اند. ۲-فیلترها به درستی در محل خود قرار داده نشده‌اند. ۳-ذراتی در پمپ تخلیه وجود دارد. ۴-درپوش پمپ تخلیه در محل خود قرار ندارد. ۵-شیلنگ تخلیه درهم پیچیده شده است. ۶-شیلنگ تخلیه مسدود شده است.</p>	<p>آب در داخل ماشین ظرفشویی باقی می‌ماند.</p>	<p>۱۳</p>
<p>۱-دستگاه را با برس شستشو و ماده‌های شوینده‌ای که کف کمی تولید می‌کنند، شست و شو دهید. ۲-ماهانه حداقل یک مرتبه برنامه‌ی شست و شویی با درجه حرارت بالا اجرا نمایید.</p>	<p>۱-وجود آشغال و کثیفی در میان بست‌ها و گوشه‌های دستگاه را بررسی نمایید. ۲-به مدت زیادی از برنامه‌های شستشو با درجه حرارت پایین استفاده شده است.</p>	<p>بوی بد از داخل ماشین ظرفشویی به مشام می‌رسد.</p>	<p>۱۴</p>

<p>۱- قبل از شست و شوی ظروف، ظرفیت ماشین ظرفشویی را به طور کامل پر کنید. ۲- مخزن مایع جلادهنده را با افزودن مایع بیشتر پر کنید یا دوز مایع جلادهنده را افزایش دهید. به بخش‌های پیش از شست و شوی اولیه و تنظیمات رجوع کنید. ۳- گزینه استفاده از مایع شوینده ۳ در ا را غیرفعال و مخزن‌های نمک و مایع جلادهنده را پر کنید.</p>	<p>۱- ظرفیت ماشین ظرفشویی به طور کامل پر نشده است. ۲- مخزن مایع جلادهنده پر نشده یا دوز مایع جلادهنده بسیار پایین تعیین شده است. ۳- ماده شوینده ۳ در ا استفاده شده است.</p>	<p>ظروف به حد کافی خشک نیستند.</p>	<p>۱۵</p>
<p>از مواد شوینده مناسب ماشین ظرفشویی استفاده نمایید. عدم وجود ماده شوینده داخل ماشین را بررسی نمایید. درب ماشین را باز گذاشته، سپس آب سرد به ماشین اضافه کرده، درب را ببندید و برنامه پیش شست و شو را جهت خروج آب از داخل ماشین اجرا نمایید. در صورت نیاز این عملیات را مجدداً تکرار نمایید.</p>		<p>مشاهده کف داخل ماشین ظرفشویی</p>	<p>۱۶</p>
<p>مقداری بخار آب از میان لاستیک درب در طول مرحله خشک کردن ظروف خارج می شود.</p>	<p>طبیعی است</p>	<p>مشاهده بخار آب</p>	<p>۱۷</p>
<p>میزان کمی آب تمیز اطراف خروجی در انتهای لوله باقی می ماند.</p>	<p>به میزان کم طبیعی می باشد.</p>	<p>تجمع آب کف ماشین ظرفشویی</p>	<p>۱۸</p>

<p>وجود رسوب آهن در آب منطقه که برای رفع این مشکل باید با یک شرکت تولید کننده تصفیه آب خانگی تماس بگیرید.</p> <p>برای تمیز کردن لکه چای یا قهوه از محلول ۲/۱ فنجان آب گرم و ۱/۳ فنجان سفید کننده استفاده نمایید.</p> <p>پس از اتمام چرخه شست و شو، ۲۰ دقیقه منتظر بمانید که المنت گرمایشی خنک و سپس اقدام به تمیزکاری نمایید.</p>		<p>مشاهده لکه زرد یا قهوه ای رنگ روی سطوح داخلی ماشین ظرفشویی</p>	<p>۱۹</p>
---	--	---	-----------

کدهای اطلاعاتی

اگر ماشین ظرفشویی به درستی کار نمی کند، ممکن است یک کد اطلاعاتی را روی کنترل پنل مشاهده کنید؛ در این صورت به جدول زیر و بخش عیب یابی در صفحه ... مراجعه نمایید و راه حل توصیه شده را قبل از تماس با مرکز خدمات مشتریان اجرا کنید.

راه حل	علت احتمالی	کد اطلاعاتی	ردیف
<p>به ردیف ۱۳ بخش عیب یابی مراجعه نمایید.</p> <p>در صورت لزوم با مرکز خدمات پس از فروش مشتریان تماس بگیرید.</p>	<p>تخلیه آب به طول می انجامد</p>	<p>F11</p>	<p>۱</p>

<p>باز بودن شیر آب را بررسی نمایید. مناسب بودن فشار آب منطقه را برری نمایید. منجمد نبودن لوله جریان آب را بررسی نمایید. لوله ورودی آب را صاف کنید. فیلتر شیر ورودی آب را تمیز نمایید. در صورت لزوم با مرکز خدمات مشتریان تماس بگیرید.</p>	<p>آب وارد ماشین نمی شود یا به آرامی وارد ماشین می شود.</p>	<p>F۱۲</p>	<p>۲</p>
<p>از کافی بودن فشار آب و سالم بودن شلنگ و اتصالات آن اطمینان حال نمایید. در صورت لزوم با مرکز خدمات مشتریان تماس بگیرید.</p>	<p>خطای پایین بودن سطح آب</p>	<p>F۱۳</p>	<p>۳</p>

با مرکز خدمات مشتریان تماس بگیرید.	خرابی موتور دایورتر	F18 (فقط در ماشین ظرفشویی ۱۵ نفره)	۴
شیر آب را ببندید و با مرکز خدمات مشتریان تماس بگیرید.	خطای نشت ورودی آب	F40	۵
با مرکز خدمات مشتریان تماس بگیرید.	خطای مربوط به المنت و یا حسگر دما	F41	۶
با مرکز خدمات مشتریان تماس بگیرید.	خطای سنسور دما	F42	۷
شیر آب را ببندید و با مرکز خدمات مشتریان تماس بگیرید.	پرشدن بیش از اندازه	F54	۸
با مرکز خدمات مشتریان تماس بگیرید.	مشکل در ارتباط	F90	۹