

## از این که محصولات کلور را انتخاب کرده اید سپاسگزاریم

لطفا قبل از استفاده از این محصول، دفترچه راهنما را با دقت مطالعه نمایید. این دفترچه شامل اطلاعات مهمی است که به شما در اطمینان از ایمنی و نصب، استفاده بهینه از محصول و نگهداری مناسب آن کمک می کند. خواهشمند است در حفظ و نگهداری این دفترچه دقت فرمائید تا در صورت نیاز بتوانید به آن رجوع نمایید.

### خدمات یکپارچه کشوری

امروزه خدمات پس از فروش از اهمیت ویژه ای نزد مشتریان و تولیدکنندگان لوازم خانگی برخوردار است که در این راستا شرکت کلور توانسته است با ارائه تکنولوژی جدید در زمینه خدمات پس از فروش و ارتباط با مشتری در مسیر تلاش برای دستیابی به موفقیت مشترک، همراه مشتریان خود باشد.

### ویژگی های خدمات پس از فروش

نصب و راه اندازی رایگان در کمتر از ۲۴ ساعت در سراسر کشور.  
ارائه سرویس تعمیرات در کمتر از ۴۸ ساعت و با بهره گیری از مهندسين مجرب.  
استفاده از قطعات اورجینال به هنگام انجام تعمیرات.  
ارائه سرویس به مشتری در دوره گارانتی و خارج از مدت زمان گارانتی.  
انجام هپی کال و ارتباط با مشتری (CRM) به جهت کنترل و پایش نمایندگان خدمات پس از فروش از عملکرد و نحوه خدمات گارانتی ارائه شده.  
ارتباط با مشتری و پیگیری شکایات ابراز شده مشتریان (PRM).  
همیشه در دسترس بودن تیم خدمات از ساعت ۳۰:۱۷ الی ۳۰:۲۰.

جهت نصب محصول توسط سرویسکار مجاز و برخورداری از گارانتی با شماره تلفن ۰۲۱-۴۳۳۰۵۱۰ شرکت کلور ایرانیان شرق تماس حاصل نمایید.

### ورق خودرنگ کابین

ورق کابین ماشین لباسشویی شما برخلاف اکثر محصولات داخل بازار از نوع خودرنگ بوده و لذا به مرور زمان، مشکلاتی از قبیل زنگ زدگی، تغییر رنگ و ... نخواهد داشت.

### فناوری بخار (Steam)

این فناوری با تبدیل آب به بخار، بدون آسیب به بافت و تار و پود پارچه امکان شست و شوی لباس را با مصرف انرژی کمتر و دمای بالاتر فراهم می نماید.

### تمیز کردن مقرون به صرفه محفظه شستشو (Tub Clean)

با استفاده از این ویژگی، شوینده های باقی مانده در لوله و درام ماشین لباسشویی با آب داغ تمیز شده و بدین ترتیب با حذف رسوب، از اختلال در عملکرد محصول جلوگیری می گردد.











### سرعت خشک کن

حداکثر سرعت چرخش ماشین لباسشویی شما علیرغم ظرفیت پایین آن (۷/۵ کیلویی)، ۱۴۰۰ دور بر دقیقه می باشد.

۳	قابلیت های ماشین لباسشویی مدل CWM-BMW7.5V
۴	ملاحظات ایمنی
۱۵	نگاهی کلی به ماشین لباسشویی
۱۹	نصب ماشین لباسشویی
۱۹	راه اندازی ماشین لباسشویی
۲۲	نکات مهم قبل از شستشو
۲۳	استفاده از از کشوی مواد شوینده
۲۶	عملکردهای پنل کنترلی
۳۲	برنامه های شستشو
۳۴	جدول فرآیندهای شستشو
۳۷	نگهداری از محصول
۴۱	تخلیه اضطراری
۴۲	بازکردن درب در مواقع اضطراری
۴۳	بررسی ماشین لباسشویی یخ زده
۴۴	عیب یابی
۴۶	خطاهای احتمالی
۴۷	راهنمای مراقبت از پارچه

قبل از استفاده از محصول، دفترچه راهنما را به دقت مطالعه نمایید تا نسبت به چگونگی استفاده موثر و امن ویژگی‌هایی که محصول جدید به شما ارائه می‌دهد، اطمینان حاصل نمایید.

به منظور به حداقل رساندن خطر آتش سوزی، انفجار، شوک الکتریکی یا ایراد صدمات مالی و جانی باید از ملاحظات مندرج در این دفترچه راهنما پیروی کنید. این راهنما اطلاعات مهم مرتبط با نصب، استفاده و نگهداری ماشین لباسشویی را در بر دارد؛ لذا قبل از راه اندازی محصول، دستورالعمل را با دقت مطالعه نمایید.

	خطراتی که ممکن است موجب صدمه شخصی شدید، مرگ یا خسارت مالی شوند.
	خطراتی که ممکن است موجب صدمه شخصی یا خسارت مالی شوند.
	برای کاهش خطر آتش سوزی، انفجار، شوک الکتریکی و یا صدمه شخصی در هنگام استفاده از ماشین لباسشویی، از این احتیاط‌های ایمنی ساده پیروی کنید.
	این کار را انجام ندهید.
	دست نزنید.
	از دستورالعمل به طور صحیح پیروی کنید.
	دو شاخه را از پریز بیرون بکشید.
	برای جلوگیری از شوک الکتریکی مطمئن شوید که ماشین لباسشویی ارت شده باشد.
	برای دریافت راهنمایی با مرکز خدمات مشتریان تماس بگیرید.
	تذکر
	اوراق نکنید.

### علائم هشدار جدی جهت نصب

 جهت نصب محصول فقط با مرکز خدمات مشتریان تماس بگیرید. قصور در انجام چنین کاری ممکن است موجب شوک الکتریکی، آتش سوزی، انفجار و مشکلاتی برای محصول یا مصدومیت شود.

از اتصال صحیح آب و برق به محصول توسط تکنسین مجرب اطمینان حاصل نمایید.

این اتصال باید مطابق با دستورالعمل‌های سازنده و مقررات ایمنی محلی باشد.

سطح نصب باید تمیز و عاری از مواد روغنی باشد، پایه‌های ماشین لباسشویی نباید خیس شود، زیرا موجب لغزش ماشین می‌گردد.

در مکان‌هایی که احتمال وجود جانوران موذی مانند سوسک یا موش وجود دارد، دقت نمایید که محصول در محلی تمیز و به دور از جانوران نصب گردد.

هر نوع آسیبی که توسط این جانوران به محصول وارد شود شامل گارانتی نمی‌باشد.

فرش نباید مانع باز شدن منافذ تهویه پایین محصول گردد.

هنگام تحویل ماشین ابتدا آب انباشه را به طور کامل تخلیه نمایید. تمام لوازم بسته بندی را دور از دسترس کودکان قرار دهید چرا که خطر بلعیدن وجود دارد.

قصور در انجام چنین کاری ممکن است موجب لرزش، حرکت و مشکلات غیر عادی برای محصول شود.

### ملاحظات ایمنی الکتریکی

این محصول برای استفاده از برق 220-240 VAC/10 A طراحی شده است. از تطابق ولتاژ برق با ولتاژ مورد نیاز محصول اطمینان حاصل نموده و از پریز مخصوص اتصال به زمین استفاده نمایید. قصور در انجام چنین کاری ممکن است منجر به شوک الکتریکی یا آتش سوزی شود.

از آنجا که حداکثر جریان عبوری از ماشین در زمان استفاده از عملکرد گرمایشی آن است، لطفاً از تامین ولتاژ برق مناسب برای محصول اطمینان حاصل نمایید.

از پریزهایی که جریان برق آنها کمتر از جریان مورد نیاز ماشین لباسشویی است، استفاده ننمایید.

پریز برق باید حداکثر ۵/۱ متر از محصول فاصله داشته باشد؛ یک پریز مجزا برای محصول اختصاص داده شود؛ استفاده چند محصول از یک پریز احتمال آتش سوزی را افزایش می دهد.

دو شاخه را در جهت صحیح به پریز متصل نمایید بطوری که سیم به سمت کف اتاق باشد.

قصور در انجام چنین کاری ممکن است منجر به شوک الکتریکی شود.

محصول را به دقت حمل نمایید و هرگز برای بلند کردن محصول، از بخش های بیرون زده استفاده ننمایید.

ماشین لباسشویی خانگی توکار نیست.

در صورت وجود شکستگی در اجزای ماشین لباسشویی یا نقص تجهیزات، از ماشین لباسشویی استفاده ننمایید.

این محصول نباید در محل های نامناسب زیر نصب گردد:

- نزدیک بخاری یا مواد قابل اشتعال

- محل مرطوب یا در معرض نور خورشید

- در دمای پایین

قصور در انجام چنین کاری ممکن است موجب شوک الکتریکی یا آتش سوزی شود.

### علائم احتیاط جدی جهت نصب

این محصول باید طوری نصب گردد که دوشاخه برق، شیرهای آب و لوله های تخلیه قابل دسترس باشند.

قصور در انجام چنین کاری ممکن است به علت نشت برق منجر به شوک الکتریکی یا آتش سوزی شود.

ماشین را بر روی یک سطح صاف و سخت نصب نمایید که توانایی تحمل وزن آن را داشته باشد.

## ملاحظات ایمنی استفاده از محصول

### ⚠️ علائم هشدار جدی در هنگام استفاده

★ این محصول برای استفاده افرادی (شامل کودکان) که توانایی جسمی، حسی یا روانی کمتری دارند یا افرادی که دانش و تجربه کافی ندارند مناسب نمی باشد. این افراد تنها در صورتی توانایی کار با محصول را دارند که یک شخص آگاه مسئولیت ایمنی آنها را برعهده بگیرد.

- همچنین تمیز کردن و نگهداری از محصول نباید بدون نظارت توسط کودکان انجام شود.  
- کودکان باید همواره تحت نظارت باشند تا با محصول بازی نکنند.

در صورت مشاهده دود، بوی سوختگی و یا لرزش و صدای بیش از حد، دوشاخه برق را از پریز جدا نموده و با مرکز خدمات مشتریان تماس بگیرید.

☒ استفاده از حلال های قابل اشتعال، سمی و قابل انفجار ممنوع می باشد. بنزین، الکل و ... نباید به عنوان ماده شوینده مورد استفاده قرار گیرند.

لطفاً تنها از مواد شوینده مناسب ماشین لباسشویی استفاده نمایید. همچنین اقلامی که به بنزین، الکل، مواد قابل اشتعال و ... آغشته شده اند را نشویید.

☒ ماشین لباسشویی را در مکانی دور از سایر لوازم خانگی نصب نمایید. در غیر اینصورت ممکن است منجر به سوختن فیوز یا محافظ برق شود.

از دو شاخه آسیب دیده، سیم برق آسیب دیده یا پریز شل شده استفاده ننمایید. چنین کاری ممکن است موجب شوک الکتریکی یا آتش سوزی شود. دوشاخه را با دست خیس از پریز بیرون نکشید. به کابل برق آسیب نرسانید.

دوشاخه را با کشیدن آن از پریز خارج نکنید، بلکه آن را محکم گرفته و از پریز خارج نمایید. قصور در انجام چنین کاری ممکن است منجر به شوک الکتریکی و آتش سوزی شود.

⚡ برای اطمینان از ایمنی محصول، پریز برق باید به سوکت ارت متصل باشد. سوکت را بررسی و از اتصال صحیح آن به زمین مطمئن شوید؛ در غیر این صورت، با ایجاد اتصال کوتاه، اتصال به زمین کاهش یافته و منجر به شوک الکتریکی می شود.

سیم اتصال به زمین ماشین لباسشویی را به لوله گاز، لوله پلاستیکی آب یا خط تلفن متصل ننمایید. چنین کاری ممکن است منجر به شوک الکتریکی، آتش سوزی، انفجار یا مشکلاتی برای محصول شود.

دست خود را به زیر ماشین لباسشویی نزدیک نکنید؛ ممکن است منجر به مصدومیت شود.

ماشین در حال کار را با کشیدن دوشاخه از پریز خاموش ننمایید. اتصال مجدد دوشاخه به پریز ممکن است موجب ایجاد جرقه، شوک الکتریکی یا آتش سوزی شود.

✘ اقدام به تعمیر یا تعویض هیچ قطعه‌ای ننمایید و هیچ نوع سرویسی روی محصول انجام ندهید مگر اینکه اختصاصاً در این دفترچه به آن توصیه شده باشد و مهارت‌های لازم برای انجام آن را داشته باشید.

➡ اگر ماشین پراز آب شود، جریان آب و برق را فوراً قطع نمایید.

- با دست‌های خیس به دوشاخه دست‌نزنید.
  - به بخش عیب‌یابی صفحه ۴۴ مراجعه نمایید.
  - با مرکز خدمات مشتریان تماس بگیرید.
- قصور در انجام چنین کاری ممکن است منجر به شوک الکتریکی شود.

در هنگام عدم استفاده طولانی مدت از محصول، دوشاخه را از پریز بیرون بکشید. قصور در انجام چنین کاری ممکن است منجر به شوک الکتریکی یا آتش سوزی شود.

⚠️ احتیاط  
ممکن است درب شیشه‌ای در حین کارکرد محصول بسیار داغ شود، کودکان و حیوانات خانگی را در حین کار محصول، از ماشین لباسشویی دور نگه دارید.

لطفاً پس از اتمام کار محصول و شسته شدن لباس‌ها فوراً محصول را از منبع آب و برق جدا نمایید.

قصور در انجام چنین کاری ممکن است موجب آتش سوزی، شوک الکتریکی یا انفجار شود.

از بسته‌بودن شیر آب در هنگام عدم استفاده از ماشین لباسشویی اطمینان حاصل نمایید.

قصور در انجام چنین کاری ممکن است منجر به آسیب مالی یا مصدومیت شود.

### ⚠️ علائم احتیاط در هنگام استفاده

★ این ماشین لباسشویی تنها برای مصرف خانگی و کاربردها مشابه نظیر موارد زیر در نظر گرفته شده است.

- نواحی آشپزخانه کارکنان در فروشگاه، دفاتر اداری و دیگر محیط کاری.  
- مزارع

- توسط مشتریان در هتل‌ها و دیگر محیط‌های نوع مسکونی.

- محیط‌های نوع تخت خواب و صبحانه

- نواحی برای استفاده همگانی در بلوک‌ها و آپارتمان‌ها

پس از قطع شدن جریان آب یا هنگام وصل مجدد آن، شیر آب را به آهستگی باز نمایید.

فشار هوا در لوله آب ممکن است منجر به آسیب ماشین یا نشت آب شود.

- لطفاً پس از اتمام برنامه شستشو، پنج دقیقه صبر نموده و سپس درب را باز نمایید.

- لباس های بزرگ و کوچک را با هم بشویید.

- ابتدا لباس های بزرگتر را داخل ماشین لباسشویی بریزید.

- لباس های بزرگتر نباید بیش از نیمی از کل بار باشد.

- یک لباس را به تنهایی نشویید، این عمل باعث عدم تعادل ماشین می شود.

حتماً پیش از باز کردن درب ماشین، از تخلیه کامل آب درون محصول اطمینان حاصل نمایید.

در صورتی که آب درون محفظه قابل مشاهده باشد، لطفاً درب را باز ننمایید.

☐ هنگامی که ماشین لباسشویی در حال کار است (شستشو با دمای بالا، خشک کردن یا آبکشی) دریچه آن را با فشار باز ننمایید.

- آبی که از ماشین لباسشویی به بیرون جریان پیدا می کند ممکن است منجر به سوختگی شده یا موجب لیز شدن کف اتاق شود.

از اسپری کردن آب و مواد فرار مانند حشره کش بر روی سطح محصول خودداری نمایید.

این کار علاوه بر آسیب جانی، ممکن است منجر به شوک الکتریکی، آتش سوزی یا مشکلاتی برای محصول شود.

هرگز از محصول بالا نروید و روی آن ننشینید.

به درب ماشین تکیه ندهید.

درب ماشین لباسشویی را باز نگذارید، باز بودن درب ممکن است باعث شود که کودکان از آن آویزان شوند و یا به درون ماشین لباسشویی بروند.

- ممکن است کودکان و حیوانات خانگی وارد محفظه محصول شوند، لذا همیشه پیش از شروع به کار محصول، آن را به طور دقیق بررسی نمایید.

تشک روی صندلی، کفپوش یا لباس ضد آب را با ماشین نشویید. مگر اینکه شما برنامه خاصی برای شستشوی این اقلام داشته باشد.

- چنین کاری ممکن است به واسطه لرزش های غیرعادی منجر به مصدومیت یا آسیب به ماشین لباسشویی، دیواره ها، کف درام یا لباس ها شود.

از خالی بودن همه جیب ها مطمئن شود. اشیاء تیز و سفت مانند، سکه، فنر سوتین، سوزن، پیچ، سنگ و... می تواند منجر به آسیب جدی به محصول شود.

از استفاده مستقیم مواد شوینده بر روی لباس اجتناب نمایید و لباس هایی را که آغشته به ماده شوینده خشک هستند را نشویید.

- چنین کاری ممکن است به واسطه گرمای اکسید شدن روغن منجر به اشتعال یا احتراق آبی شود.

اجازه ندهید اشیاء فلزی از قبیل سنجاق قفلی یا سنجاق سر یا ماده سفید کننده به مدت طولانی در محفظه شستشو باقی بماند.

چنین کاری ممکن است منجر به زنگ زدگی شود.

## نگاهی کلی به ماشین لباسشویی

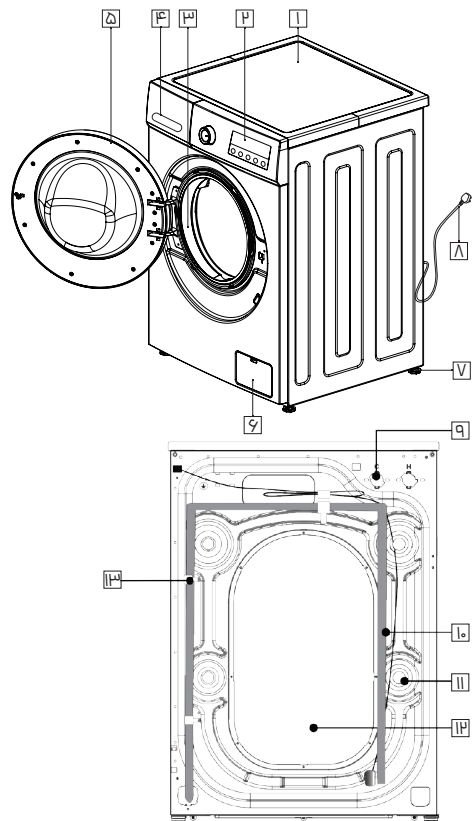

- ۱ - سطح فوقانی
- ۲ - پنل کنترل
- ۳ - محفظه شستشو (درام)
- ۴ - محفظه ماده شوینده
- ۵ - درب ماشین لباسشویی
- ۶ - درپوش تخلیه
- ۷ - پیچ پایه تنظیم
- ۸ - دوشاخه برق

- ۹ - شیر ورودی-آب سرد
- ۱۰ - لوله تخلیه
- ۱۱ - پیچ حمل و نقل (ترانزیت)
- ۱۲ - پوشش پشت محصول
- ۱۳ - گیره لوله تخلیه

اگر سطح محفظه شستشو شروع به زنگ زدگی کرد، یک محلول تمیز کننده (خنثی) روی سطح بریزید و از یک اسفنج برای تمیز کردن آن استفاده نمایید.

کلیدها را با استفاده از اشیاء تیز از قبیل سوزن، کارد، ناخن و ... فشار ندهید. چنین کاری ممکن است منجر به شوک الکتریکی یا مصدومیت شود.

در هنگام باز کردن محفظه شوینده، دست خود را به داخل آن نزدیک ننمایید زیرا چنین کاری ممکن است منجر به مصدومیت شود.

### ملاحظات ایمنی نگهداری از محصول

★ قبل از تمیز کردن یا انجام عملیات حفظ و نگهداری، ماشین را از پریز برق بیرون بکشید.

قصور در انجام چنین کاری ممکن است منجر به شوک الکتریکی یا آتش سوزی شود.

همه موارد خارجی از قبیل گرد و غبار یا آب را با استفاده از یک پارچه خشک به طور مرتب از خارها و تمام نقاط دوشاخه پاک نمایید.

قصور در انجام چنین کاری ممکن است منجر به شوک الکتریکی یا آتش سوزی شود.



☐ ماشین را با اسپری کردن آب به طور مستقیم بر روی آن تمیز ننمایید. از بنزین، تینر یا الکل برای تمیز کردن ماشین استفاده ننمایید.

چنین کاری ممکن است منجر به رنگ رفتگی، تغییر شکل، آسیب، آتش سوزی یا شوک الکتریکی شود.



## نصب ماشین لباسشویی

بسته بندی ماشین لباسشویی خود را باز کرده و ماشین را با دقت بررسی نمایید که هیچ آسیبی در حین جابه جایی به آن وارد نشده باشد. طبق جدول ذیل، اجزای داخل پک بسته بندی قطعات را کنترل نموده و در صورت کسریا عدم تطابق به مرکز خدمات مشتریان اعلام نمایید.

	آچار مورد استفاده جهت تنظیم ارتفاع ماشین و جدا کردن پیچ های حمل و نقل (ترانزیت)
	شیلنگ ورودی آب سرد
	درپوش پلاستیکی مورد استفاده برای پوشاندن محل نصب پیچ های ترانزیت

## انتخاب محل نصب

پیش از نصب ماشین لباسشویی، مطمئن شوید که محل انتخابی دارای مشخصات زیر باشد:

- فاصله بین محصول و دیوار باید از پشت ۱۰CM و از چپ و راست ۲CM باشد.
- محکم، خشک و مسطح باشد.
- در معرض تابش مستقیم نور آفتاب نباشد.
- دمای محیط باید در محدوده ۴۰-۰ درجه سانتی گراد باشد.
- ⚠️ دمای زیر صفر می تواند به سیستم کنترل کننده برنامه آسیب برساند و همچنین منجر به یخ زدن شیلنگ ها و ترکیدن آن ها می شود.
- در دمای ۲۵ درجه سانتی گراد رطوبت محیط باید کمتر از ۹۵٪ باشد.
- شیب مجاز کمتر از ۱ درجه می باشد.

## جدا نمودن پیچ های حمل و نقل (ترانزیت)

قبل از راه اندازی ماشین لباسشویی، پیچ های حمل و نقل (ترانزیت) که در پشت محصول قرار دارند را جدا نمایید؛ در غیر این صورت باعث ایجاد لرزش زیاد، نقص عملکرد، تولید صدا و آسیب به محصول می گردد. جهت باز کردن پیچ های حمل و نقل (ترانزیت) به روش زیر اقدام نمایید.

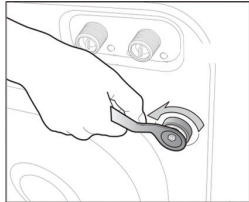

پیچ ها را با استفاده از آچار ارائه شده باز نمایید.

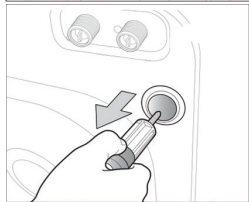

پیچ را از بخش عریض سوراخ خارج نمایید. این کار را برای هر پیچ تکرار کنید.

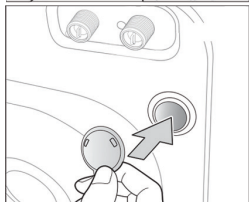

درپوش های پلاستیکی را روی سوراخ ها نصب نمایید.  درپوش های پلاستیکی داخل پک بسته بندی قطعات قرار گرفته است.

پیچ های حمل و نقل (ترانزیت) را برای استفاده های بعدی نزد خود نگه دارید.

در زمان جابجایی محصول به منظور جلوگیری از آسیب محفظه شستشو (درام)، پیچ های حمل و نقل (ترانزیت) را نصب نمایید.

## تراز کردن ماشین لباسشویی

تراز محصول به منظور بهبود عملکرد محصول و همچنین جلوگیری از صدا و لرزش حائز اهمیت می باشد.

### جهت تراز ماشین لباسشویی به روش زیر اقدام نمایید.

۱) ماشین لباسشویی را در محل نصب قرار دهید.

۲) ماشین لباسشویی را با گرداندن پایه تنظیم به بیرون و داخل، به مقدار لازم تراز کنید.

☑ توجه داشته باشید برای تغییر وضعیت پایه تنظیم باید مهره قفل کننده را آزاد نمایید.

۳) گوشه‌های مخالف ماشین را از بالا و به شکل عمودی فشار دهید تا از محکم بودن پایه و چسبیدن آن به زمین اطمینان حاصل نمایید.

۴) در پایان با استفاده از آچار، مهره قفل کننده را در جهت عقربه‌های ساعت چرخانده تا کامل قفل شود.

۵) به هنگام جابه جایی ماشین از بودن پایه در وضعیت کارخانه اطمینان حاصل نمایید.

#### نکته

ممکن است برای سهولت نصب، پایه تنظیم در وضعیت کارخانه قفل نشده باشد.

#### وضعیت کارخانه

پایه تنظیم را تا انتها بچرخانید و مهر قفل کننده را در جهت عقربه‌های ساعت چرخانده تا کامل قفل شود.

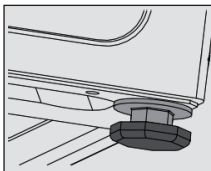
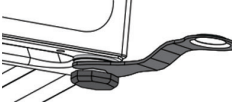
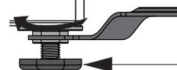
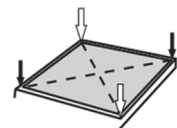
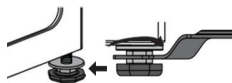
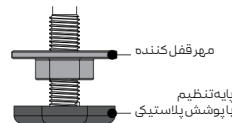

## توجه

- ماشین باید به خوبی توسط هر چهار پایه تراز و ثابت شود. سعی کنید در زمان تراز کردن، ماشین در نزدیک ترین ارتفاع ممکن به زمین باشد.

- تراز نامناسب می تواند موجب ایجاد صدای بلند، لرزش محصول، جابه جایی آن و سایر اتفاقات غیر عادی شود.

- هرگز سعی در اصلاح ارتفاع ماشین لباسشویی با استفاده از قطعات چوب، مقوا یا موارد مشابه نداشته باشید.

- سطح تراز نباید دارای شیب بیشتر از یک درجه باشد.

## راه اندازی ماشین لباسشویی

### اتصال شیلنگ ورودی آب سرد

فشار آب باید بین ۱۰۰۰-۳۰ کیلو پاسکال باشد.

اگر فشار آب بیشتر از مقدار فوق باشد، از یک قطعه کاهش دهنده فشار استفاده کنید.

شیلنگ ورودی را به شیر آب متصل کرده و عکس عقربه‌های ساعت بچرخانید تا سفت شود.

قبل از نصب انتهای دیگر شیلنگ به شیر ورودی پشت ماشین لباسشویی آن را داخل ظرف خالی قرار داده و شیر آب را باز نمایید تا گرد و خاک، شن و ... خارج شود؛ سپس شیلنگ را به شیر ورودی پشت ماشین لباسشویی متصل نمایید.

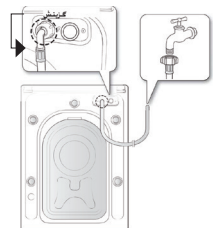

جهت نصب انترهای شیلنگ تخلیه مطابق یکی از سه روش زیر اقدام نمایید.

### ۱- بر روی لبه ظرفشویی :

شیلنگ تخلیه بایستی در ارتفاع ۸۵-۱۲۵ سانتی متر قرار داده شود. برای نگه داشتن دهانه شیلنگ، از راهنمای شیلنگ پلاستیکی که ارائه شده استفاده کنید. راهنما را به وسیله یک قلاب به دیوار و یا به وسیله ریسمان به شیر محکم کنید تا از حرکت شیلنگ تخلیه جلوگیری کنید.

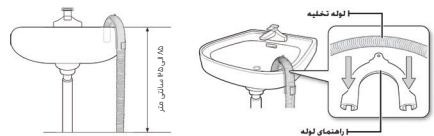

### ۲- در یک شاخه لوله تخلیه ظرفشویی :

شیلنگ تخلیه را در بالای سیفون ظرفشویی قرار داده تا انتهای شیلنگ حداقل ۸۵ سانتی متر بالای سطح زمین باشد.

### ۳- در یک لوله تخلیه :

از یک لوله عمودی به طول حداقل ۸۵ و حداکثر ۱۲۵ سانتی متری استفاده نمایید. لزومات لوله تخلیه :

- حداقل قطر ۵ سانتی متر

- حداقل ظرفیت خروجی ۹۰ لیتر در دقیقه

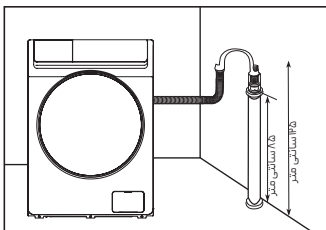

- ☑ ماشین لباسشویی مجهز به یک شیر ورودی باید به منبع آب سرد متصل شود.
- ☑ از مجموعه شیلنگ های جدیدی که به همراه محصول ارائه شده استفاده نموده و از مجموعه شیلنگ های قدیمی استفاده ننمایید.
- ☑ همراه با شیلنگ ورودی آب، دو عدد واشر پلاستیکی ارائه شده است. این دو واشر به منظور پیشگیری از نشتی می باشند.

### توجه

- در صورت وجود چکه از اتصال، مراحل اتصال شیلنگ ورودی را مجدداً تکرار کنید.
- هنگام اتصال شیلنگ ورودی به شیر آب، آن را خم نکنید.
- پیش از هر مرتبه استفاده از محصول، از اتصال صحیح شیلنگ ورودی اطمینان حاصل نمایید.

### اتصال شیلنگ تخلیه

شیلنگ تخلیه باید ۸۵-۱۲۵ سانتی متر بالای سطح زمین قرار گیرد؛ در غیر این صورت تخلیه ناقص انجام خواهد شد.

- ☑ از محافظ شیلنگ تخلیه برای پیچاندن شیلنگ و اتصال به دیوار یا لوله می توانید استفاده کنید.
- از محکم بودن اتصالات شیلنگ اطمینان حاصل کنید.

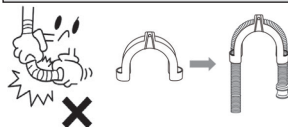

⚠ به منظور کارکرد صحیح ماشین لباسشویی شیلنگ تخلیه نباید شناور باشد. احتیاط

## نکات مهم قبل از شستشو

### توجه به برچسب شستشوی لباس ها

برچسب شستشوی نصب شده در قسمت داخلی لباس حاوی اطلاعاتی در خصوص جنس پارچه و نحوه شستشوی لباس می باشد. برای کسب اطلاعات بیشتر به صفحه ۴۷ مراجعه نمایید.

### دسته بندی لباس ها

لطفاً به منظور جلوگیری از بروز هرگونه مشکل در فرآیند شستشو و آسیب به لباس ها توصیه های زیر را با دقت مطالعه نمایید.

- لباس های گلی، لکه دار و غیره باید پیش از شستشو با مواد شوینده مناسب، لکه بری شوند.
- بیشتر از ظرفیت ماشین در آن لباس نریزید.
- لباس ها را براساس رنگ و برچسب شستشو دسته بندی نمایید.
- لباس های تیره نباید با لباس های روشن شسته شوند.
- لباس های پشمی را پیش از شستشو برعکس کنید.
- از خالی بودن جیب ها اطمینان حاصل نمایید، وسایل خارجی مانند سوزن، سکه، گبره کاغذی و ... می توانند منجر به آسیب جدی به لباس و دارم شود.
- زیپ ها، دکمه ها و ... را پیش از شستشو ببندید.
- جوراب و سوتین را در تور لباس شویی قرار داده و به همراه لباس های دیگر بشویید.

- قسمت هایی از لباس که لکه سختی دارند مانند یقه لباس و سرآستین را ابتدا با آب و مقداری کمی ماده شوینده بشویید.

- توصیه می شود برای شستشوی البسه بسیار کثیف از برنامه «Cotton» (پنبه ای) با دمای ۶۰ درجه سانتی گراد و مواد شوینده قوی حاوی مواد

سفید کننده استفاده نمایید.

-از شستشو لباس های ضد آب مانند بارانی و محصولات تولید شده از پر و کیسه خواب با ماشین لباسشویی اجتناب کنید.

از قرار نگرفتن لباس ها بین درب و واشر عایق اطمینان حاصل نمایید.

### استفاده از کشو مواد شوینده

ماشین لباسشویی شما محفظه هایی جداگانه برای پخش کردن مواد شوینده و نرم کننده پارچه دارد. همه مواد افزودنی را قبل از شروع به کار ماشین لباسشویی در محفظه صحیح اضافه نمایید.

### جهت استفاده از کشوی مواد شوینده از دستورالعمل زیر پیروی کنید.

-کشو ماده شوینده را در سمت چپ صفحه کنترل به بیرون بکشید.

-مقدار کافی ماده شوینده را در بخش اصلی شستشو بریزید.

-نرم کننده را به بخش مربوطه اضافه نموده و کشو را ببندید.

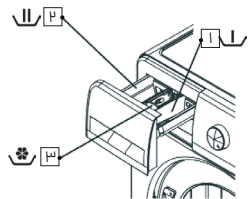

۱-محفظه پیش شستشو

۲-محفظه پودر شستشو یا شوینده مایع

۳-محفظه نرم کننده

نوع مواد شوینده مورد استفاده را بایستی براساس نوع پارچه (نخی، اقلام ظریف، پشمی و ...) رنگ، دمای شستشو و مقدار کثیفی تعیین نمایید. همیشه از ماده شوینده کم کف که برای ماشین های لباسشویی خودکار طراحی شده، استفاده نمایید.

محفظه خودداری نمایید.  
☑️ بهتر است برای شستشو ی پارچه‌های سفید یا رنگ ثابت از پودر شستشو استفاده نمایید.

☑️ برای شستشوی لباس‌ها در دما زیر ۴۰ درجه سانتی‌گراد، از مایع شوینده یا شوینده‌های مناسب شستشو با دمای پایین استفاده نمایید.

### استفاده از قرص

در صورت استفاده از قرص به جهت شستشو، ابتدا قرص‌ها را داخل محفظه شستشو قرار دهید و سپس لباس‌ها را داخل آن بریزید.

### سختی گیر آب

سختی گیر آب مانند Calgon مقدار پودر را تا حد قابل ملاحظه ای کاهش می‌دهد. مصرف پودر باید بر طبق مقدار مشخص شده بر روی بسته آن باشد. ابتدا پودر و سپس نرم‌کننده را اضافه کنید.

### پخش کننده ماده شوینده

این حالت تنها در مدل‌های دارای پخش‌کننده خودکار وجود دارد که می‌توانید ماده شوینده را پیش از شستشو به کشو اضافه کنید. ماشین لباسشویی، در حین شستشو، ماده شوینده را به طور خودکار براساس وزن اضافه خواهد کرد. افزودن شوینده به طور هوشمندانه در یک مرحله و یا در چند مرحله و دقیق انجام خواهد شد.

⚠️ احتیاط  
کشوی ماده شوینده را در حین کار ماشین لباسشویی باز نکنید، چون ممکن است در معرض آب یا بخار داغ قرار گیرد.  
نوع مناسبی از ماده شوینده را براساس دمای شستشو انتخاب کنید تا بهترین تاثیر حاصل شده و کمترین آب و انرژی مصرف شود.  
برای جلوگیری از گرفتگی اجزا و تجمع مواد شوینده (مایع نرم‌کننده و یاشوینده)، پیش از ریختن درجاپودری، آن را با آب رقیق کنید.

### ملاحظات ایمنی

☑️ شوینده بدون کف یا دارای کف کمتر را انتخاب کنید که مناسب ماشین لباسشویی باشد.

ریختن بیش از حد پودر می‌تواند حباب‌های بسیار زیادی تولید کند؛ این کار موجب اشکال در شستشو می‌شود، زیرا حذف پودر دشوار می‌شود.

☑️ از ماده شوینده سخت یا جامد استفاده نکنید زیرا ممکن است ماده شوینده در چرخه آبکشی باقی مانده و منجر به عدم آبکشی کامل و یا ایجاد رسوب می‌گردد.

### مایع شوینده

مایع شوینده برای شستشو پارچه‌های رنگی که چندان کثیف نیستند، مناسب می‌باشد.

لطفا در اولین استفاده از شوینده مایع و پخش‌کننده اتوماتیک برنامه Quick را انتخاب کنید تا لوله مخزن شستشو، شسته شود.

ریختن کمی مایع در مخزن آب پایین در زمان کشیدن محفظه شوینده مایع طبیعی است؛ لطفا برای کاهش هزینه شوینده مایع از کشیدن پی در پی

**۱: صفحه نمایش**

صفحه نمایش (نمایشگر) شامل اطلاعات برنامه ی در حال اجرا مانند زمان باقی مانده شستشو، دما، سرعت چرخش، و... می باشد.

درحین فرآیند شستشو چنانچه خطایی رخ دهد، کد خطا روی نمایشگر ظاهر می گردد.

چنانچه زمان باقی مانده با زمان واقعی متفاوت باشد، برنامه مطابق با شرایط واقعی تنظیم می شود؛ لذا این مسئله خطا محسوب نمی شود.

**کلید ۲: On/Off (روشن / خاموش)**

با یک مرتبه لمس این کلید، ماشین لباسشویی روشن و با لمس مجدد آن ماشین لباسشویی خاموش خواهد شد.

در صورتی که ماشین به مدت ده دقیقه، بدون فشردن کلید خاصی روشن بماند به طور خودکار خاموش خواهد شد.

**کلید ۳: Delay (تاخیر زمانی)**

این کلید را به طور مکرر برای انتخاب شروع با تاخیر (از ۳ تا ۲۴ ساعت) با فواصل یک ساعته فشار دهید. ساعت نمایش داده شده، زمانی است که شستشو خاتمه پیدا خواهد کرد.

ظاهر شدن نشانگر (🌀)، نشان دهنده ی فعال سازی تاخیر زمانی می باشد. به منظور فعال سازی عملکرد تاخیر زمانی به روش زیر اقدام نمایید.

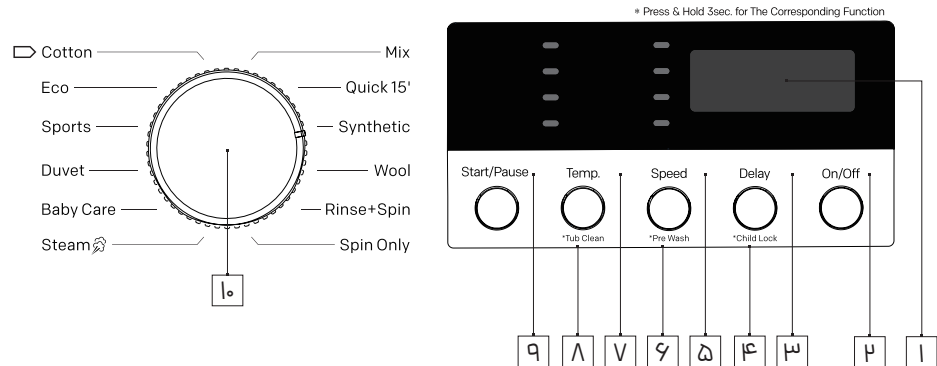

- ۶. Pre Wash (پیش شستشو)
- ۷. Temp (دما)
- ۸. Tub Clean (شستشوی درام)
- ۹. Start/Pause (شروع/توقف)
- ۱۰. ولوم انتخاب برنامه شستشو

**عملکرد های پنل کنترلی:**

- ۱. صفحه نمایش
- ۲. On/Off (روشن / خاموش)
- ۳. Delay (تاخیر زمانی)
- ۴. Child Lock (قفل کودک)
- ۵. Speed (سرعت چرخش)

گرافیک این پنل کنترلی تنها برای رجوع است سرعت و دمای صفحه نمایش واقعی باید مطابق با شرایط واقعی تنظیم شوند.

۱- ماشین لباسشویی را مطابق ویژگی های لباس مورد نظر تنظیم نمایید.  
۲- کلید Delay را مکرر فشار دهید تا مدت زمان تاخیر تنظیم شود.

☑ با اولین فشار کلید، عدد ۰۰:۳۰ روی نمایشگر ظاهر می شود.

۳- با فشردن کلید Start / Pause (شروع/ توقف) نشانگر روشن خواهد شد و ساعت شروع به شمارش معکوس کرده تا به زمان شروع برسد.

تا زمان شروع به کار محصول، ساعت شروع به کار به صورت چشمک زن خواهد بود.  
۴- برای لغو عملکرد تاخیر زمانی، کلید On/Off (روشن/خاموش) را فشار داده و سپس ماشین لباسشویی را دوباره روشن کنید.

زمان تاخیر و زمان شستشو ممکن است براساس وضعیت آب مصرفی و درجه آب باهم متفاوت باشند.

#### کلید ۴ : Child Lock (قفل کودک)

ظاهر شدن نشانگر ☺ به معنای قفل بودن کلید های پنل کنترل است، به صورتی که چرخه شستشوی انتخابی شما غیرقابل تغییر می باشد.  
به منظور فعال سازی قفل کودک، کلید Delay (تأخیر زمانی) را به مدت سه ثانیه لمس نمایید.

در صورت فعال سازی قفل کودک، نشانگر ☺ روشن و فقط کلید On/Off (روشن/خاموش) عمل می کند.

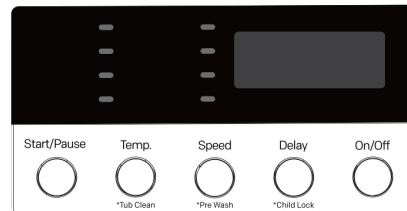

۳ ثانیه

☑ عملکرد قفل کودک حتی بعد از خاموش و یا روشن کردن ماشین و یا بعد از قطع و وصل دوشاخه، فعال باقی می ماند.

☑ توجه داشته باشید که قفل کودک تنها در زمانی که فرآیند شستشو در حال اجراست، قابل فعال سازی می باشد.

پس از لمس کلید pause/start، درب به صورت خودکار قفل شده و نشانگر ظاهر می گردد؛ و پنج دقیقه بعد از اتمام فرآیند شستشو، قفل درب به صورت خودکار غیرفعال می گردد.

☑ اگر سطح آب داخل ماشین لباسشویی پس از اتمام فرآیند شستشو بالا باشد، پمپ تخلیه آب روشن خواهد شد و پس از تخلیه آب، قفل درب باز می گردد.

#### کلید ۵ : Speed (سرعت چرخش)

بالمس کلید speed سرعت چرخش برنامه مورد نظر را بر اساس گزینه های موجود از (صفر تا ۱۴۰۰ rpm) انتخاب نمایید.

اگر سرعت چرخش را صفر انتخاب کنید ماشین لباسشویی پس از تخلیه آب متوقف خواهد شد.

☑ توجه داشته باشید سرعت برنامه شستشوی درام (Tup Clean) قابل تغییر نمی باشد.

☑ ماشین لباسشویی سرعت چرخش را با توجه به تعادل بین لباس ها تنظیم می نماید، لذا ممکن است سرعت واقعی چرخش با سرعت برنامه مغایرت داشته باشد.

## کلید ۶: Pre wash (پیش شستشو)

به منظور شستشوی البسه کثیف، پارامتر پیش شستشو را با لمس کلید Speed (سرعت چرخش) به مدت سه ثانیه، فعال نمایید. با انتخاب این پارامتر که در ابتدای برنامه اصلی عمل می کند، ماشین لباسشویی قادر است لکه های کثیف و بوی نامطبوع البسه را از بین ببرد. جهت استفاده از این پارامتر، باید مقدار مناسب مواد شوینده را در محفظه پیش شستشو اضافه نمایید.

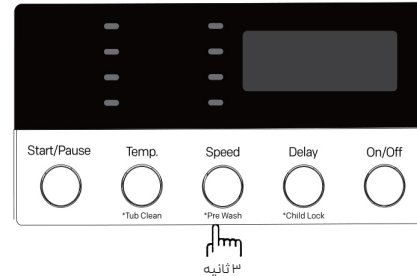

## کلید ۷: Temp (دما)

با لمس کلید Temp، دمای آب را بر اساس گزینه های موجود (صفر تا ۹۰ درجه سانتی گراد) انتخاب نمایید. در صورت نیاز به شستشو با آب سرد کلید Temp را روی حالت «-» قرار دهید.

## کلید ۸: Tub Clean (شستشو درام)

به منظور شستشو و استریل کردن درام (محفظه شستشو) و لوله ها، کلید Temp (دما) را به مدت سه ثانیه لمس نمایید.

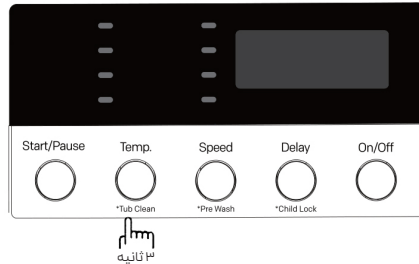

## کلید ۹: Start/Pause (شروع/توقف)

برای شروع چرخه شستشو کلید Start/Pause را یک مرتبه لمس نمایید؛ با فشردن مجدد این کلید، چرخه شستشو متوقف شده و می توان برنامه و عملکردهای شستشو را تغییر و مجدداً انتخاب نمایید.

## ۱۰: ولوم انتخاب برنامه شستشو

با توجه به جنس و برجسب شستشوی درج شده داخل لباس، میزان آلودگی و ... برنامه شستشوی مناسب را با چرخاندن ولوم انتخاب نمایید.



## برنامه های شستشو

### Cotton (پنبه ای)

این برنامه برای شستشو البسه نخی، ملحفه، لباس زیر، حوله و... نسبتاً کثیف مناسب می باشد.

☑ باتوجه به فشرده شدن حوله حین شستشو، حتماً از نرم کننده استفاده نمایید.

### Eco (کم مصرف)

این برنامه برای شستشوی لباس هایی که چندان کثیف نمی باشند، مناسب است.

☑ با استفاده از این برنامه در مصرف انرژی و زمان صرفه جویی خواهد شد.

### Sports (لباس ورزشی)

این برنامه برای شستشوی لباس های ورزشی (قابل شستشو با ماشین لباسشویی) مناسب می باشد.

### Duvet (رختخواب)

این برنامه برای شستشوی البسه سنگین مانند ملحفه، پرده و ... مناسب می باشد.

☑ توجه داشته باشید پتو و فرش قابل شستشو با ماشین لباسشویی نمی باشند.

### Baby Care (لباس کودک)

این برنامه با حذف لکه های چربی و ارائه آبکشی بهتر برای لباس های نسبتاً کثیف کودک مناسب می باشد. شستشو با دمای بالا و آبکشی های اضافی تضمین می کند که هیچ گونه پودر لباسشویی که لباس های نازک شما را لکه دار می کند، باقی نماند.

### Steam (بخار)

با استفاده از این برنامه، قابلیت بخار برای گرم کردن محیط داخلی درام فعال شده و باعث بهبود عملکرد شستشو و کاهش آلودگی می گردد.

### Mix (ترکیبی)

از این برنامه برای شستشوی لباس هایی که جنس متفاوت اما رنگ یکسانی دارند، استفاده نمایید.

### Quick 15 (سریع ۱۵ دقیقه ای)

این برنامه برای شستشوی سریع میزان کمی از لباس های نسبتاً کثیف مناسب می باشد.

### Synthetic (الیاف مصنوعی)

این برنامه برای شستشو لباس های نازک مانند ابریشم، ساتن، الیاف مصنوعی، یا مخلوطی از این موارد مناسب می باشد.

## Wool (پشمی)

این برنامه برای شستشوی البسه پشمی که علامت Machine Wash روی آن ها درج شده، مناسب می باشد.

توجه داشته باشید دمای شستشوی مناسب را براساس برچسب های موجود روی لباس انتخاب نمایید. استفاده از شوینده مخصوص البسه پشمی، آسیب وارده به لباس را کاهش داده و اثر شستشو را بهبود می بخشد.

## Rinse + Spin (آبکشی و خشک کن)

این برنامه برای تمیزکردن مواد شوینده باقی مانده در لباس و خارج کردن آب مناسب می باشد.

این برنامه برای البسه ای که فقط به آبکشی نیاز دارند، یا افزودن آبکشی به البسه ای که برای آن ها نرم کننده به کار رفته است، مناسب می باشد.

## Spin only (خشک کن)

این برنامه برای تخلیه بیشتر آب، یک چرخه گردش اضافی اجرا می کند.

## جدول فرآیندهای شستشو (ظرفیت شستشو)

این محصول شستشوی لباس را با استفاده از سیستم کنترل خودکار آسان می کند.

هنگامی که یک برنامه شستشو را انتخاب می نمایید، دما و سرعت چرخش پیشنهادی بر روی صفحه نمایش تنظیم می گردد.

✳ زمان شستشو با توجه به فشار آب، وضعیت تخلیه، بافت پارچه، وزن لباس و دمای آب متغیر می باشد.

✳ زمان شستشو و خشک کردن در طول فرآیند شستشو، با زمان اجرای واقعی برنامه متفاوت خواهد بود.

✳ با توجه به وزن لباس و مواد شوینده متفاوت، ممکن است عملکرد آبکشی در سرعت چرخش خیلی کم، به نحوه مطلوب صورت نگیرد، لذا زمان آبکشی را افزایش دهید.

برنامه	دما (درجه سانتی گراد)	سرعت خشک کن	زمان (دقیقه)
Cotton	cold water(20°C,40°C,60°C,90°C)	1000(0,400,800,1400)	94
Eco	40°C(cold water,20°C,60°C)	1400(0,400,800,1000)	145
Sports	20°C(cold water,40°C)	1000(0,400,800)	83
Duvet	60°C(cold water,20°C,40°C,90°C)	1400(0,400,800,1000)	125
Baby Care	60°C(40°C,90°C)	1000(0,400,800)	130
Steam	20°C(cold water,40°C,60°C,90°C)	800(0,400,1000,1400)	83
Mix	cold water(20°C,40°C)	1000(0,400,800)	73
Quick 15'	cold water(20°C,40°C)	800(0,400,1000)	15
Synthetic	40°C(cold water,20°C,60°C)	1000(0,400,800,1400)	67
Wool	cold water(20°C,40°C)	800(0,400,1000)	57
Rinse+Spin	—	1000(0,400,800,1400)	38
Spin Only	—	1000(0,400,800,1400)	14

## اتصال به برق

دوشاخه را به پریز برق 220-240 VAC متصل نمایید.

- برای کسب اطلاعات بیشتر به ملاحظات ایمنی الکتریکی در صفحه ۷ مراجعه شود.

## شستشو لباس ها با استفاده از گزینشگر چرخه شستشو

به منظور شستشوی لباس مطابق موارد زیر اقدام نمایید.

۱- شیرآب را باز نمایید.

۲- دریچه ماشین را باز نموده و لباس ها را داخل ماشین قرار دهید.

☑ توجه داشته باشید ماشین را زیاد پر نکنید.

۳- دریچه را طوری ببندید که محکم شود؛ همچنین مطمئن شوید هیچ لباسی مانع بسته شدن درب نگردد.

۴- ماده شوینده و نرم کننده را به کشوی ماده شوینده اضافه کنید.

۵- کلید on/off (روشن/ خاموش) را فشار دهید.

۶- چرخه مناسب و گزینش ها (دمای شستشو، سرعت چرخش، مدت تاخیر و مدت آبکشی) را متناسب با لباس ها انتخاب نمایید.

\* زمان تقریبی شستشو روی صفحه نمایش ظاهر خواهد شد.

۷- کلید start/pause (شروع/توقف) را فشار دهید و بدین ترتیب چرخه شستشو شروع خواهد شد.

۸- پس از اتمام چرخه شستشو، ماشین بطور خودکار بعد از مدت زمان ۱۰ دقیقه خاموش خواهد شد.

۹- بعد از گذشت ۵ دقیقه از اتمام فرآیند شستشو، دریچه را باز نموده و لباس ها را خارج نمایید.

## نگهداری از محصول

نگهداری مناسب ماشین لباسشویی طرزکار آن را بهبود بخشیده، از تعمیرات بیهوده جلوگیری می کند و عمر دستگاه را طولانی تر می کند.

## تمیز کردن سطوح بیرونی

سطوح بیرونی ماشین لباسشویی که شامل پنل کنترل می باشد را با یک پارچه نرم خانگی تمیز کنید.

⚠ بر روی ماشین لباسشویی آب جاری نکنید.  
احتیاط

## تمیز کردن درام داخلی

زنگارهای باقی مانده در درام باید فوراً توسط شوینده های فاقد کلر تمیز شوند.

⚠ هرگز از سیم برای تمیز کردن استفاده نکنید.  
احتیاط

## تمیز کردن نوار گسکت دور درب

پس از اتمام شستشو، نوار گسکت دور درب را تمیز و خشک نمایید و در صورت وجود هرگونه شیء خارجی آن را خارج نمایید.

## تمیز کردن کشوی مواد شوینده

به منظور تمیز کردن کشوی مواد شوینده به روش زیر اقدام نمایید.

۱- اهرم رها کننده داخل کشوی مواد شوینده را فشار داده و کشو را بیرون بکشید.

۲- محفظه نرم کننده را از کشوی مواد شوینده خارج نمایید.

۳- همه ی قطعات را زیر آب جاری بشویید.

۴- حفره کشو را با یک مسواک کهنه تمیز کنید.

۵- محفظه نرم کننده را داخل کشو قرار دهید.

۶- کشو را در محل خود، داخل ماشین لباسشویی قرار دهید.

۷- برای خارج کردن ماده شوینده باقی مانده، یک چرخه شستشو را بدون

قرار دادن لباس در محفظه شستشو، اجرا کنید.

برروی ماشین لباسشویی آب جاری نکنید.

## تمیز کردن محفظه درام

این روش شستشو یک روش خود تمیز کننده است که کپک‌هایی که

ممکن است در داخل ماشین لباسشویی ایجاد شوند را تمیز می کند.

۱- کلید On/Off (روشن و خاموش) را فشار دهید.

۲- کلید Temp (دما) را به مدت سه ثانیه لمس نمایید که برنامه Tub Clean

(شستشوی درام) فعال شود.

دمای آب را می توانید روی ۶۰ یا ۹۵ درجه سانتی گراد تنظیم کنید.

۳- مقدار کافی از ماده تمیز کننده را در محفظه شوینده قرار داده و کشوی

تمیز کننده، حتماً از ماده تمیز کننده توصیه شده برای تمیز کردن محفظه

درام استفاده کنید.

فقط از ۱/۰ مقدار ماده تمیز کننده محفظه درام که توسط تولید کننده

توصیه شده، استفاده کنید.

۴- به منظور شروع چرخه شستشو، کلید Start/Pause (شروع/توقف) را

لمس نمایید.

## تمیز کردن فیلتر شیر ورودی

حداقل سالی یک مرتبه و یا در صورت عدم تامین آب کافی و نمایان شدن پیغام

خطای E، می بایست فیلتر شیر ورودی آب را تمیز کنید.

۱- شیر آب را ببندید.

۲- هر برنامه ای غیر از Spin را انتخاب کنید.

۳- دکمه Start/Pause (شروع/توقف) را فشار دهید و اجازه دهید برنامه ۴۰ ثانیه

اجرا شود.

۴- دوشاخه را از پریز برق بیرون بکشید.

۵- شیلنگ آب ورودی را از پشت ماشین لباسشویی باز کنید. برای جلوگیری

از فوران آب در نتیجه فشار هوا در شیلنگ، شیلنگ را با یک پارچه بپوشانید.

(تصویر شماره ۱)

۶- با یک انبردست به آرامی فیلتر توری را از انتهای لوله بیرون کشیده و آن

را زیر آب بگیرید که تمیز شود. همچنین داخل و خارج آن را نیز با مسواک

زبر تمیز نمایید. (تصویر شماره ۲)

۷- فیلتر را در محل خود قرار دهید.

۸- شیلنگ ورودی را مجدداً متصل نمایید.

۹- تمام مراحل ۶ الی ۸ را برای شیلنگ متصل به شیر آب ورودی تکرار

نمایید. (تصویر شماره ۳)

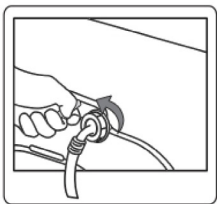

(تصویر شماره ۱)

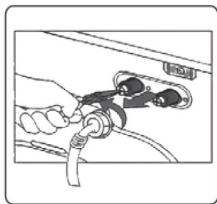

(تصویر شماره ۲)

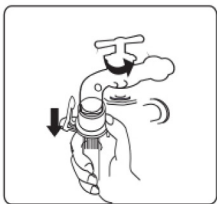

(تصویر شماره ۳)

## تمیز کردن فیلتر پمپ تخلیه

فیلتر پمپ تخلیه، اشیاء کوچکی را که در لباس ها باقی مانده را جمع آوری می کند.

برای اینکه ماشین لباسشویی عملکرد خوب و قابل اطمینانی داشته باشد، فیلتر پمپ تخلیه را ۵ الی ۶ مرتبه در سال و یا هنگامی که پیغام خطای OE نمایان می شود، تمیز کنید.

۱- قبل از تمیز کردن فیلتر پمپ تخلیه، دوشاخه را از پریز برق بیرون بکشید.

۲- مطابق تصویر، با استفاده از ابزار مناسب مانند سکه، درب فیلتر پمپ تخلیه را به سمت پایین فشار داده و آن را باز نمایید. توجه داشته باشید در برخی مدل ها، درب فیلتر پمپ تخلیه با فشار دادن آن باز می گردد. (تصویر شماره ۱)

۳- یک ظرف خالی را در اطراف درب فیلتر قرار داده و شیلنگ تخلیه اضطراری را بیرون کشیده و داخل ظرف قرار دهید.

۴- کلاهک شیلنگ تخلیه را برداشته و اجازه دهید آب موجود در شیلنگ تخلیه اضطراری در ظرف تخلیه گردد. (تصویر شماره ۲)

۵- پس از تخلیه آب، کلاهک شیلنگ تخلیه را بسته و آن را در محل قرار دهید.

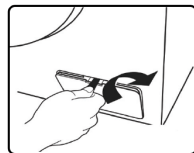

(تصویر شماره ۱)

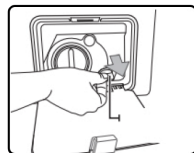

(تصویر شماره ۲)

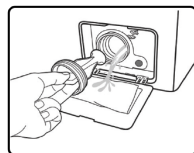

(تصویر شماره ۳)

۶- فیلتر پمپ تخلیه را با چرخاندن آن به سمت چپ باز نمایید. (تصویر شماره ۳)  
۷- هر جسم خارجی که در فیلتر پمپ تخلیه وجود دارد را خارج و با مسواک زبر، فیلتر را تمیز نمایید.

۸- فیلتر پمپ تخلیه را مجدداً نصب نمایید.

۹- درپوش فیلتر پمپ تخلیه را در محل خود قرار دهید.

### تخلیه اضطراری:

در صورت قطع برق، قبل از خارج کردن لباس ها از داخل درام ماشین لباسشویی، آب داخل درام را به روش زیر تخلیه نمایید.

۱- دوشاخه محصول را از پریز برق بیرون بکشید.

۲- مطابق تصویر، با استفاده از ابزار مناسب مانند سکه، درپوش فیلتر پمپ تخلیه را به سمت پایین فشار داده و آن را باز نمایید. توجه داشته باشید در برخی مدل ها، درب فیلتر پمپ تخلیه با فشار دادن آن باز می گردد. (تصویر شماره ۱)

۳- یک ظرف خالی را در اطراف درپوش فیلتر قرار داده و شیلنگ تخلیه اضطراری را بیرون کشیده و داخل ظرف قرار دهید.

از یک ظرف بزرگ استفاده نمایید، چرا که ممکن است آب داخل محفظه درام بیش از حد انتظار باشد.

۴- کلاهک شیلنگ تخلیه را برداشته و اجازه دهید آب موجود در شیلنگ تخلیه اضطراری در ظرف تخلیه گردد. (تصویر شماره ۲)

۵- پس از تخلیه آب، کلاهک شیلنگ تخلیه را بسته و آن را در محل قرار داده و سپس درپوش فیلتر را در محل خود نصب نمایید.

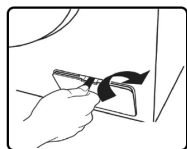

تصویر شماره ۱

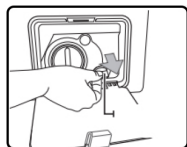

تصویر شماره ۲

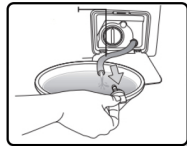

تصویر شماره ۳

## بازکردن درب در مواقع اضطراری:

در مواقع اضطراری که درب محصول باز نمی شود، می توانید از قطعه باز کردن اضطراری درب به روش زیر استفاده نمایید:

۱- دوشاخه محصول را از پریز برق بیرون بکشید.

۲- مطابق تصویر، با استفاده از ابزار مناسب مانند سکه، درپوش فیلتر پمپ تخلیه را به سمت پایین فشار داده و آن را باز نمایید. توجه داشته باشید در برخی مدل ها، درب فیلتر پمپ تخلیه با فشار دادن آن باز می گردد. (تصویر شماره ۱)

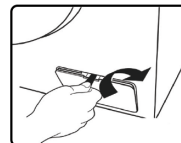

تصویر شماره ۱

۳- در صورت وجود آب داخل محفظه درام، با توجه به روش ارائه شده در مبحث تخلیه اضطراری، آب داخل محفظه را تخلیه نمایید.

۴- گیره مخصوص بازکردن اضطراری درب را به سمت بیرون بکشید تا درب باز شود. (تصویر شماره ۲)

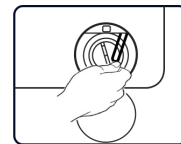

تصویر شماره ۲

۵- درپوش فیلتر پمپ تخلیه را در محل خود قرار دهید.

## بررسی ماشین لباسشویی یخ زده

در صورت نصب ماشین لباسشویی در مکانی با دمای زیر صفر درجه سانتی گراد، به منظور جلوگیری از خرابی ماشین لباسشویی به موارد زیر دقت نمایید.

۱- شیرآب را ببندید.

۲- شیرآب و اتصالات آن را با حوله داغ بپوشانید.

۳- شیلنگ ورودی آب را جدا کرده و آن را در ظرف آب ۵۰ درجه سانتی گراد قرار دهید.

۴- دو الی سه لیتر آب ۵۰ درجه سانتی گراد را داخل درام بریزید.

۵- شیلنگ ورودی را متصل و شیرآب را باز نمایید، ماشین لباسشویی را روشن کنید و طبیعی بودن ورودی و خروجی آب را بررسی نمایید.

در صورتی که ماشین لباسشویی مجدداً مورد استفاده قرار خواهد گرفت، حتماً اطمینان حاصل کنید که دمای محیط بالاتر از صفر درجه سانتی گراد باشد در صورتی که ماشین لباسشویی در اتاقی قرار دارد که به راحتی یخ می زند، آب باقی مانده در شیلنگ تخلیه و شیلنگ ورودی را به طور کامل خارج نمایید.

\* جهت آزمون گرید انرژی و کیفیت شست و شو مطابق با استاندارد EN60456 و مقررات مربوطه، برنامه در حالت های  $40^{\circ}\text{C}$  ECO (نصف ظرفیت لباسشویی)  $60^{\circ}\text{C}$  ECO (نصف ظرفیت لباسشویی)،  $60^{\circ}\text{C}$  ECO (کامل پر) قرار داده می شود.

(این برنامه ها برای شست و شوی لباس های مربوطه در مصرف انرژی صرفه جویی می کنند.) نتایج آزمون نسبت به فشار آب، سختی آب، دمای آب ورودی، دمای محیط، نوع و میزان لباس، میزان پاک کنندگی شوینده، نوسان برق و گزینه های تکمیلی انتخاب شده، متغیر است.

لطفا قبل از تماس با مرکز خدمات مشتریان ، جدول عیب یابی مندرج در دفترچه راهنما را مطالعه نمایید.

ردیف	مشکل	راه حل
۱	ماشین لباسشویی شروع به کار نمی کند.	- اتصال دوشاخه به پریز برق را بررسی نمایید. - باز بودن شیر آب را بررسی نمایید. - فشردن کلید On/Off (روشن / خاموش) را بررسی نمایید. - فشردن کلید Start/Pause (شروع / توقف) را بررسی نمایید. - فعال بودن عملکرد با تاخیر را بررسی نمایید. - بسته بودن دریچه ماشین لباسشویی را بررسی نمایید.
۲	صدای غیر عادی و لرزش شدید محصول	- جدا شدن پیچ های ترانزیت را بررسی نمایید. - تراز بودن پایه ها را بررسی نمایید. - سفت و هموار بودن سطح زمین را بررسی نمایید. - وجود اجزا یا اجسام فلزی در ماشین را بررسی نمایید. - مطمئن شوید که توده لباس ها توازن داشته باشد. - مطمئن شوید که ماشین لباسشویی با شیء دیگری تماس نداشته باشد. - از مناسب بودن حجم البسه اطمینان حاصل نمایید. - چنانچه در پایان مرحله شستشو، البسه بیش از حد خیس مانده، لباس های کوچکتر را داخل محفظه قرار داده تا توازن البسه ایجاد شود و سپس مجدداً از برنامه خشک کن (spin) استفاده نمایید. - چند لباس کوچکتر را داخل محصول قرار دهید تا توازن البسه ایجاد شود. جهت چرخش بهتر، البسه را جابه جا نمایید.
۳	ماشین در حین تخلیه پر از آب می شود.	- ارتفاع شیلنگ تخلیه را بررسی کنید که کمتر از ۸۵ سانتی متر نباشد. - شناور بودن شیلنگ تخلیه را بررسی نمایید. - لوله تخلیه را صاف کنید. - لوله های گره خورد را باز نمایید. - فیلتر کثافات، را تمیز نمایید.
۴	کمی آب در ماشین باقی مانده است.	- طبیعی است و به دلیل انجام تست در کارخانه است.
۵	چکه کردن آب	- اتصال صحیح شیلنگ ورودی آب را بررسی نمایید. - شیلنگ تخلیه را تمیز نمایید؛ در صورت نیاز از یک کارشناس یا فرد مجرب، کمک بخواهید.

ردیف	مشکل	راه حل
۶	بازدهی ماشین مناسب نیست.	- برنامه مناسب را انتخاب نمایید. - مقدار کافی از مواد شوینده را اضافه و از دستورالعمل شوینده پیروی کنید.
۷	ماشین پس از فشردن کلید Start/Pause (شروع / توقف)، هیچ عملکردی ندارد.	- فعال بودن قفل کودک را بررسی نمایید. - ابتدا کلید On/Off (روشن/خاموش) را فشار داده و سپس سایر کلیدها را فشار دهید.
۸	زمان واقعی کارکرد ماشین مطابق با زمان نمایش داده شده نمی باشد.	- لباس ها در زمان جریان آب، مقدار زیادی آب جذب کرده اند؛ عملکرد ایجاد تعادل با توزیع لباس ها در درام، طولانی می باشد. - از پراکنده بودن لباس ها درون ماشین لباسشویی اطمینان حاصل نمایید. - ورود و خروج مناسب آب را بررسی کنید.
۹	درب ماشین لباسشویی قفل و یا باز نمی شود.	- قفل درب ماشین لباسشویی، پنج دقیقه بعد از اتمام چرخه شستشو غیرفعال می گردد. بعد از شروع به کار ماشین به دلیل حفظ ایمنی افراد، درب ماشین باز نمی شود. - در مواقع اضطراری می توان از قطعه ی باز کردن اضطراری درب استفاده نمود (به صفحه ۴۲ مراجعه نمایید).
۱۰	آب وارد ماشین لباسشویی نشده و یا به آرامی وارد می شود.	- مناسب بودن فشار آب منطقه را بررسی نمایید. - باز بودن شیر آب را بررسی نمایید. - منجمد نشدن لوله جریان آب را بررسی نمایید . - لوله های ورودی آب را صاف نمایید. - فیلتر شیر ورودی آب را تمیز نمایید.
۱۱	بعد از اتمام چرخه شستشو، ماده شستشو در داخل کثو باقی می ماند.	- مطمئن شوید که ماشین با فشار آب کافی کار می کند. - ماده شوینده را در وسط کثوی شوینده بریزید. - مطمئن شوید که پودر مورد استفاده مرطوب نبوده است.
۱۲	وجود کف بیش از حد در محفظه شستشو	- استفاده از مواد شوینده نامناسب یا استفاده بیش از حد مواد شوینده منجر به تولید کف بیش از حد و در نتیجه نشستی آب می شود.
۱۳	تأمین و تخلیه هم زمان آب	- ارتفاع شیلنگ تخلیه نامناسب است؛ مطمئن شوید پایین ترین قسمت شیلنگ تخلیه بالاتر از سطح آب داخل ماشین لباسشویی قرار دارد. - شیلنگ تخلیه و مجرای فاضلاب مسدود است؛ در صورت مسدود بودن شیلنگ تخلیه یا مجرای فاضلاب، عمل مکش صورت می گیرد.

در صورت مشاهده کد های اطلاعاتی زیر، به جدول راهنما بخش عیب یابی در صفحه ۴۴ مراجعه نموده و قبل از تماس با مرکز خدمات مشتریان، راه حل توصیه شده را اجرا نمایید.

کد اطلاعاتی	علت	راه حل
IE	پر شدن ماشین به طول می انجامد.	به ردیف ۱۰ بخش عیب یابی مراجعه نمایید. در صورت لزوم با مرکز خدمات مشتریان تماس بگیرید.
OE	تخلیه آب به طول می انجامد.	به ردیف ۳ بخش عیب یابی مراجعه نمایید. در صورت لزوم با مرکز خدمات مشتریان تماس بگیرید.
DE	قفل درب خراب شده و یا درب باز مانده است.	درب را محکم ببندید. مطمئن شوید هیچ لباسی مانع بسته شدن درب نشده است. با مرکز خدمات مشتریان تماس بگیرید.
FE	آب بیش از حد وارد ماشین شده است.	شیرآب را ببندید. دوشاخه را از پریز برق بیرون بکشید. با مرکز خدمات مشتریان تماس بگیرید.
EE	المنت فعال نمی گردد.	دوشاخه را از پریز برق بیرون بکشید و با مرکز خدمات مشتریان تماس بگیرید.
UE	خطای خشک کن	فرآیند شستشو را متوقف کرده و لباس ها را پراکنده کنید. به ردیف ۲ بخش عیب یابی مراجعه نمایید. با مرکز خدمات مشتریان تماس بگیرید.
CE	فشار بیش از حد بر روی موتور	شیرآب را بسته و دوشاخه را از پریز برق بیرون بکشید و سپس با مرکز خدمات مشتریان تماس بگیرید.
LE		

## راهنمای مراقبت از پارچه

علائم زیر نشان دهنده دستورالعمل های مراقبت از پارچه می باشد. برچسب های مراقبت شامل ۴ علامت به ترتیب زیر است: شستشو، سفیدکردن، خشک و اتو کردن (و در صورت لزوم خشک شوایی). از دستورالعمل های برچسب مراقبت برای افزایش عمر لباس و کاهش مشکلات ماشین لباسشویی پیروی کنید.

جنس مقاوم - شستشوی ملایم		می توان با استفاده از هر محلولی خشکشویی کرد.	(A)
پارچه حساس - ظریف شستشوی ملایم			
قابل شستشو در دمای ۹۰ درجه سانتی گراد		فقط با پریکوریپد، سوخت فندک و یا R۱۱۳ خشکشویی شود.	(P)
قابل شستشو در دمای ۶۰ درجه سانتی گراد			
قابل شستشو در دمای ۴۰ درجه سانتی گراد		فقط با سوخت هواپیما، الکل خالص و یا R۱۱۳ خشکشویی شود.	(F)
قابل شستشو در دمای ۳۰ درجه سانتی گراد		خشکشویی نشود.	(X)
قابل شستشو با دست		بطور مسطح خشک شود.	(-)
فقط خشکشویی شود.		برای خشک کردن می توان آویزان کرد.	(H)
شستشو با سفیدکننده در آب سرد		بر روی رخت آویز خشک شود.	(M)
سفیدکننده اضافه نشود.			
اتو در حداکثر دمای ۲۰۰ درجه سانتی گراد		با استفاده از محصول خشک کن در حرارت عادی خشک شود.	(D)
اتو در حداکثر دمای ۱۵۰ درجه سانتی گراد		با استفاده از خشک کن در حرارت پایین خشک شود.	(D)
اتو در حداکثر دمای ۱۰۰ درجه سانتی گراد			
اتو نشود.		از خشک کن استفاده نشود.	(X)



